

Instrukcja użytkowania i montażu z przepisami Piekarnik



Proszę **koniecznie** przeczytać instrukcję użytkowania i montażu przed ustawieniem – instalacją – pierwszym uruchomieniem. Dzięki temu można uniknąć zagrożeń i uszkodzeń.

Spis treści

Wskazówki bezpieczeństwa i ostrzeżenia	6
Ochrona środowiska naturalnego	16
Przegląd	17
Piekarnik	17
Elementy sterowania piekarnika	18
Pokrętko wyboru programów	19
Wyświetlacz	19
Pokrętko wyboru < >	19
Przyciski dotykowe	19
Symbole	20
Zasady obsługi	21
Wybieranie programu	21
Wprowadzanie wartości liczbowych	21
Wybieranie punktu menu na liście wyboru	21
Zmiana ustawienia na liście wyboru	21
Zmiana ustawienia za pomocą paska segmentowego	21
Wyposażenie	22
Tabliczka znamionowa	22
Zakres dostawy	22
Wyposażenie dostarczone wraz z urządzeniem i wyposażenie dodatkowe	22
Zabezpieczenia	29
Powierzchnie uszlachetnione powłoką PerfectClean	29
Pierwsze uruchomienie	30
Miele@home	30
Ustawienia podstawowe	31
Pierwsze nagrzewanie piekarnika	32
Ustawienia	33
Przegląd ustawień	33
Wywoływanie menu „Ustawienia“	34
Język 	34
Godzina	34
Wyświetlacz	34
Głośność	35
Jednostki	35
Temp. proponowane	35
Zalecenie pirolizy	35
Przedłuż. pracy wentyl.	36
Czas pracy	36

Miele@home	37
Zdalne sterowanie	37
Aktualizacja zdalna (Aktualizacja zdalna)	38
Wersja oprogramowania.....	39
Handel	39
Ustawienia fabryczne	39
Minutnik	40
Przegląd programów	41
Wskazówki dotyczące oszczędzania energii	42
Obsługa	44
Łatwa obsługa	44
Zmiana wartości i ustawień dla procesu przyrządzania.....	44
Zmiana temperatury	44
Ustawianie czasów przyrządzania	45
Zmiana ustawionych czasów przyrządzania.....	45
Kasowanie ustawionych czasów przyrządzania	46
Przerywanie procesu przyrządzania.....	46
Wstępne rozgrzewanie komory gotowania	46
Programy automatyczne	47
Korzystanie z programów automatycznych	47
Wskazówki użytkowe	47
Pieczenie wypieków	48
Porady dotyczące wypieków.....	48
Wskazówki dotyczące tabel z ustawieniami	48
Wskazówki dotyczące programów.....	49
Pieczenie mięs	50
Porady dotyczące pieczenia mięs	50
Wskazówki dotyczące tabel z ustawieniami	50
Wskazówki dotyczące programów.....	51
Grillowanie	52
Porady dotyczące grillowania.....	52
Wskazówki dotyczące tabel z ustawieniami	52
Wskazówki dotyczące programów.....	53
Pozostałe zastosowania	54
Rozmrażanie.....	54
Pieczenie delikatne.....	55

Spis treści

Pasteryzacja	56
Suszenie	58
Produkty głęboko mrożone/Dania gotowe	59
Podgrzewanie naczyń	59
Czyszczenie i konserwacja	60
Nieodpowiednie środki czyszczące	60
Usuwanie normalnych zabrudzeń	61
Usuwanie mocno przywartych zabrudzeń (za wyjątkiem wysuw FlexiClip)	61
Mocno przywarte zabrudzenia na wysuwach FlexiClip	62
Czyszczenie komory urządzenia z funkcją Piroliza	63
Zdejmowanie drzwiczek	67
Rozbieranie drzwiczek	68
Zakładanie drzwiczek	71
Demontaż przewodnic bocznych z wysuwami FlexiClip	72
Co robić, gdy...	73
Serwis	77
Kontakt w przypadku wystąpienia usterki	77
Gwarancja	77
Instalacja	78
Wymiary do zabudowy	78
Zabudowa w szafce stojącej lub w szafce podblatowej	78
Widok z boku H 24xx	79
Widok z boku H 27xx, H 28xx	80
Przyłącza i wentylacja	81
Zabudowa piekarnika	82
Podłączenie elektryczne	83
Tabele ustawień	84
Ciasto ucierane	84
Ciasto zagniatane	85
Ciasto drożdżowe	86
Ciasto serowo-olejowe	87
Ciasto biszkoptowe	87
Ciasto ptysiowe, ciasto francuskie, wypieki z białka	88
Pikantne przekąski	89
Wołowina	90
Cielęcina	91
Wieprzowina	92
Jagnięcina, dziczyzna	93
Drób, ryby	94

Informacje dla instytutów testowych	95
Potrawy testowe wg EN 60350-1	95
Klasa efektywności energetycznej	96
Przepisy	97
Szarlotka na cienkim cieście	98
Ciasto biszkoptowe	99
Nadzienia biszkoptowe	100
Babka marmurkowa	101
Ciasto z kruszonką i owocami.....	102
Ciasteczka wycinane.....	103
Ciasteczka wyciskane	104
Muffiny orzechowe	105
Pizza (ciasto drożdżowe).....	106
Pizza (ciasto serowo-olejowe)	107
Kurczak.....	108
Półędwica wołowa (pieczenie).....	109
Pstrąg	110
Filet z łososia.....	111
Troć.....	112
Zapiekanek ziemniaczano-serowa	113
Lasagne.....	114
Deklaracja zgodności	116
Prawa autorskie i licencje dla modułu komunikacyjnego	117

Wskazówki bezpieczeństwa i ostrzeżenia

Ten piekarnik spełnia wymagania obowiązujących przepisów bezpieczeństwa. Nieprawidłowe użytkowanie może jednak doprowadzić do wyrządzenia szkód osobowych i rzeczowych.

Przed uruchomieniem urządzenia należy uważnie przeczytać instrukcję użytkowania i montażu. Zawiera ona ważne wskazówki dotyczące montażu, bezpieczeństwa, użytkowania i konserwacji. Dzięki temu można uniknąć zagrożeń i uszkodzeń urządzenia.

Zgodnie z normą IEC 60335-1 firma Miele wyraźnie zwraca uwagę na to, że należy koniecznie przeczytać rozdział dotyczący instalacji urządzenia oraz wskazówki bezpieczeństwa i ostrzeżenia i bezwzględnie się do nich stosować.

Firma Miele nie może zostać pociągnięta do odpowiedzialności za szkody, które zostaną spowodowane w wyniku nieprzestrzegania tych wskazówek.

Instrukcję użytkowania i montażu należy zachować do późniejszego wykorzystania i przekazać ewentualnemu następnemu posiadaczowi wraz z urządzeniem!

Użytkowanie zgodne z przeznaczeniem

- ▶ Ten piekarnik jest przeznaczony do stosowania w gospodarstwie domowym i w otoczeniu domowym.
 - ▶ To urządzenie nie jest przeznaczone do użytkowania na zewnątrz pomieszczeń.
 - ▶ Używać piekarnika wyłącznie w warunkach domowych do pieczenia, grillowania, gotowania, rozmrażania, pasteryzacji i suszenia produktów spożywczych.
- Wszelkie inne zastosowania są niedozwolone.

Wskazówki bezpieczeństwa i ostrzeżenia

▶ Osoby, które ze względu na upośledzenie psychiczne, umysłowe lub fizyczne, czy też brak doświadczenia lub niewiedzę, nie są w stanie bezpiecznie obsługiwać urządzenia, muszą być nadzorowane przy korzystaniu z niego.

Osobom tym wolno używać urządzenia bez nadzoru tylko wtedy, gdy jego obsługa została im objaśniona w takim stopniu, że mogą bezpiecznie z niego korzystać. Muszą one być w stanie rozpoznać i zrozumieć możliwe zagrożenia wynikające z nieprawidłowej obsługi.

▶ Ze względu na szczególne wymagania (np. odnośnie temperatury, wilgotności, odporności chemicznej, ścieralności i wibracji) w komorze urządzenia są zamontowane specjalne elementy świetlne. Te specjalne elementy świetlne mogą być używane wyłącznie do określonych zastosowań. Nie nadają się one do oświetlania pomieszczeń.

▶ Ilość źródeł światła w tym piekarniku: 1, w klasie efektywności energetycznej G.

Dzieci w gospodarstwie domowym

▶ Dzieci poniżej 8 roku życia należy trzymać z daleka od piekarnika, chyba że są pod stałym nadzorem.

▶ Dzieciom powyżej 8 roku życia wolno używać urządzenia bez nadzoru tylko wtedy, gdy jego obsługa została im objaśniona w takim stopniu, że mogą bezpiecznie z niego korzystać. Dzieci muszą być w stanie rozpoznać i zrozumieć możliwe zagrożenia wynikające z nieprawidłowej obsługi.

▶ Dzieci nie mogą przeprowadzać zabiegów czyszczenia lub konserwacji bez nadzoru.

▶ Proszę nadzorować dzieci przebywające w pobliżu urządzenia. Nigdy nie pozwalać dzieciom na zabawy urządzeniem.

Wskazówki bezpieczeństwa i ostrzeżenia

- ▶ Niebezpieczeństwo zadławienia przez materiały opakowaniowe. Podczas zabawy materiałami opakowaniowymi (np. folią) dzieci mogą się nimi owinąć lub zadzierzgnąć je na głowie i się udusić. Trzymać materiały opakowaniowe z daleka od dzieci.
- ▶ Niebezpieczeństwo zranień przez gorące powierzchnie. Skóra dzieci reaguje na wysokie temperatury z dużo większą wrażliwością niż skóra dorosłych. Piekarnik rozgrzewa się na szybie drzwiczek, panelu sterowania i otworach wylotowych dla powietrza z komory urządzenia. Proszę zapobiec dotykaniu pracującego urządzenia przez dzieci.
- ▶ Niebezpieczeństwo zranień przez gorące powierzchnie. Skóra dzieci reaguje na wysokie temperatury z dużo większą wrażliwością niż skóra dorosłych. Przy czyszczeniu pirolitycznym piekarnik rozgrzewa się dużo bardziej niż w normalnym trybie pracy. Proszę powstrzymać dzieci przed dotykiem piekarnika podczas czyszczenia pirolitycznego.
- ▶ Niebezpieczeństwo zranień o otwarte drzwiczki. Dopuszczalne obciążenie drzwiczek wynosi maksymalnie 15 kg. Dzieci mogą się zranić o otwarte drzwiczki. Uniemożliwić dzieciom stawanie, siadanie lub wieszanie się na otwartych drzwiczkach urządzenia.

Bezpieczeństwo techniczne

- ▶ Nieprawidłowo przeprowadzone prace instalacyjne i konserwacyjne lub naprawy mogą się stać przyczyną poważnych zagrożeń dla użytkownika. Prace instalacyjne i konserwacyjne oraz naprawy mogą być przeprowadzane wyłącznie przez fachowców autoryzowanych przez firmę Miele.
- ▶ Uszkodzenia piekarnika mogą być przyczyną zagrożeń. Skontrolować piekarnik pod kątem widocznych uszkodzeń. Nigdy nie uruchamiać uszkodzonego piekarnika.

Wskazówki bezpieczeństwa i ostrzeżenia

▶ Możliwa jest czasowa lub stała praca na autonomicznym lub niezsynchronizowanym z siecią systemie zasilania (jak np. mikrosieci, systemy rezerwowe). Warunkiem dla takiej eksploatacji jest, żeby system zasilania odpowiadał specyfikacji EN 50160 lub porównywalnej.

Środki ochronne przewidziane w instalacji domowej i w tym produkcie Miele muszą być skuteczne w swojej funkcji i działaniu również w trybie pracy autonomicznej lub niezsynchronizowanej z siecią, albo muszą być zastąpione przez równoważne środki w instalacji (patrz np. VDE-AR-E 2501-2).

▶ Elektryczne bezpieczeństwo piekarnika jest zagwarantowane tylko wtedy, gdy jest on podłączony do przepisowej instalacji ochronnej. To podstawowe zabezpieczenie jest bezwzględnie wymagane. W razie wątpliwości należy zlecić sprawdzenie instalacji elektrycznej przez elektryka.

▶ Dane przyłączeniowe (częstotliwość i napięcie) na tabliczce znamionowej urządzenia muszą być zgodne z parametrami sieci elektrycznej, w przeciwnym razie może dojść do uszkodzenia urządzenia. Porównać dane przyłączeniowe przed podłączeniem. W razie wątpliwości należy zasięgnąć opinii elektryka.

▶ Gniazda wielokrotne lub przedłużacze nie zapewniają wymaganego bezpieczeństwa. Nie podłączać piekarnika do sieci elektrycznej za ich pośrednictwem.

▶ Piekarnika należy używać wyłącznie w stanie zabudowanym, żeby zagwarantować jego bezpieczną pracę.

▶ To urządzenie nie może być użytkowane w miejscach niestacjonarnych (np. na statkach).

Wskazówki bezpieczeństwa i ostrzeżenia

▶ Niebezpieczeństwo zranień przez porażenie prądem. Ewentualne dotknięcie elementów przewodzących prąd elektryczny, jak również zmiana budowy elektrycznej i mechanicznej naraża użytkownika na niebezpieczeństwo i może prowadzić do zaburzeń w funkcjonowaniu urządzenia.

Nigdy nie otwierać obudowy urządzenia.

▶ W przypadku naprawy urządzenia przez serwis nieposiadający autoryzacji Miele przepadają ew. roszczenia gwarancyjne.

▶ Tylko w przypadku oryginalnych części zamiennych firma Miele może zagwarantować spełnienie wymagań bezpieczeństwa. Uszkodzone podzespoły mogą zostać wymienione wyłącznie na oryginalne części zamienne Miele.

▶ W przypadku piekarnika, który został dostarczony bez przewodu przyłączeniowego, specjalny kabel przyłączeniowy musi zostać zainstalowany przez specjalistę autoryzowanego przez firmę Miele (patrz rozdział „Instalacja“, punkt „Podłączenie elektryczne“).

▶ Gdy kabel przyłączeniowy jest uszkodzony, musi zostać wymieniony przez specjalistę autoryzowanego przez firmę Miele na specjalny kabel przyłączeniowy (patrz rozdział „Instalacja“, punkt „Podłączenie elektryczne“).

▶ Przy pracach instalacyjnych i konserwacyjnych oraz naprawach piekarnik musi być całkowicie odłączone od sieci elektrycznej, np. gdy ulegnie uszkodzeniu oświetlenie w komorze urządzenia (patrz rozdział „Co robić, gdy...?“). Należy to zapewnić w następujący sposób:

- wyłączyć bezpieczniki instalacji elektrycznej lub
- wykręcić całkowicie bezpieczniki topikowe instalacji elektrycznej lub
- wyciągnąć wtyczkę (jeśli występuje) z gniazdka: nie ciągnąć przy tym za przewód przyłączeniowy, lecz za wtyczkę.





Wskazówki bezpieczeństwa i ostrzeżenia

- ▶ Do bezusterkowej pracy piekarnik wymaga wystarczającego dopływu powietrza chłodzącego. Zwrócić uwagę na to, żeby dopływ powietrza chłodzącego nie był utrudniony (np. przez montaż listew termochronnych w szafce do zabudowy). Ponadto wymagane powietrze chłodzące nie może zostać nadmiernie ogrzane przez inne źródła ciepła (np. piec na paliwo stałe).
- ▶ Gdy piekarnik został zabudowany za frontem meblowym (np. drzwiczkami), nigdy nie należy zamykać frontu podczas korzystania z piekarnika. Za zamkniętym frontem meblowym gromadzi się ciepło i wilgoć. W efekcie piekarnik, szafka i podłoga mogą zostać uszkodzone. Zamykać drzwiczki meblowe dopiero wtedy, gdy piekarnik całkowicie wystygnie.

Prawidłowe użytkowanie

- ▶ Niebezpieczeństwo zranień przez gorące powierzchnie. Piekarnik rozgrzewa się w czasie pracy. Można się oparzyć o grzałki, komorę urządzenia, wyposażenie i potrawę. Przy wsuwaniu lub wyjmowaniu gorących potraw oraz przy manipulacji w gorącej komorze urządzenia należy zakładać rękawice do gorących garnków.
- ▶ Jeżeli produkty spożywcze w komorze urządzenia wytwarzają dym, drzwiczki piekarnika należy pozostawić zamknięte w celu stłumienia ewentualnych płomieni. Przerwać proces, wyłączając piekarnik i wyjąć wtyczkę z gniazdka. Drzwiczki otworzyć dopiero wtedy, gdy ulotni się dym.
- ▶ W wyniku oddziaływania wysokich temperatur łatwopalne przedmioty znajdujące się w pobliżu włączonego piekarnika mogą zacząć się palić. Nigdy nie używać urządzenia do ogrzewania pomieszczeń.
- ▶ W razie przegrzania oleje i tłuszcze mogą się zapalić. W przypadku pracy z olejami i tłuszczami nie należy pozostawiać urządzenia bez dozoru. Nigdy nie gasić płonącego oleju lub tłuszczu wodą. Wyłączyć urządzenie i zdusić płomień, zamykając drzwiczki.

Wskazówki bezpieczeństwa i ostrzeżenia

- ▶ Przy grillowaniu produktów spożywczych zbyt długi czas grillowania prowadzi do wysuszenia i ewentualnie do samozapłonu grillowanego produktu. Przestrzegać zalecanych czasów przyrządzenia.
- ▶ Niektóre produkty spożywcze wysychają szybciej i mogą się same zapalić przy wysokiej temperaturze grillowania. Nigdy nie stosować programów grillowych do zapiekania bułek lub chleba ani do suszenia kwiatów lub ziół. Zamiast tego zastosować programy Termonawiew Plus  lub Grzanie górne i dolne .
- ▶ Jeśli przy przyrządzaniu potraw stosuje się napoje alkoholowe, należy pamiętać, że w wysokiej temperaturze alkohol paruje. Ta para może się zapalić od gorących grzałek.
- ▶ Przy wykorzystaniu ciepła resztkowego do utrzymywania produktów spożywczych w cieple, ze względu na wysoką wilgotność powietrza i wodę kondensacyjną, może dojść do korozji w piekarniku. Także panel sterowania, blat roboczy lub zabudowa meblowa mogą zostać uszkodzone. Pozostawić piekarnik włączony i ustawić najniższą temperaturę w wybranym programie. Wentylator chłodzący pozostaje wówczas automatycznie włączony.
- ▶ Produkty spożywcze, które są utrzymywane w cieple lub przechowywane w komorze urządzenia, mogą wyschnąć, a ulatniająca się wilgoć może doprowadzić do korozji w piekarniku. Dlatego produkty spożywcze należy przykrywać.
- ▶ Zator cieplny może spowodować pęknięcie lub odpryskiwanie dna komory urządzenia. Nigdy nie wykladać dna komory urządzenia np. folią aluminiową lub folią ochronną do piekarników. Gdy dno komory urządzenia ma zostać wykorzystane przy przyrządzaniu jako powierzchnia ustawcza lub do podgrzewania naczyń, stosować w tym celu wyłącznie programy Termonawiew Plus  lub Termonawiew Eco .

Wskazówki bezpieczeństwa i ostrzeżenia

- ▶ Dno komory urządzenia może zostać uszkodzone przez przesuwanie po nim przedmiotów. Gdy ustawia się garnki, patelnie lub naczynia na dnie komory, nie należy przesuwać tych przedmiotów w tę i z powrotem.
- ▶ Niebezpieczeństwo zranień przez parę wodną. Gdy zimny płyn zostanie wylany na gorącą powierzchnię, powstaje para, która może doprowadzić do silnych oparzeń. Ponadto gorące powierzchnie mogą zostać uszkodzone przez nagłą zmianę temperatury. Nigdy nie wylewać zimnych płynów bezpośrednio na gorące powierzchnie.
- ▶ Ważne jest, żeby temperatura w produkcie spożywczym rozkładała się równomiernie i była również wystarczająco wysoka. Obracać produkty spożywcze lub je mieszać, żeby zostały równomiernie podgrzane.
- ▶ Naczynia z tworzyw sztucznych nieodpowiednie do piekarników topią się w wysokich temperaturach i mogą uszkodzić piekarnik lub zacząć się palić.
Stosować wyłącznie naczynia z tworzyw sztucznych odpowiednie do piekarników. Przestrzegać danych producenta naczyń.
- ▶ Przy pasteryzacji i podgrzewaniu w zamkniętych puszkach powstaje ciśnienie, które może je rozsadzić. Nie pasteryzować zamkniętych puszek ani ich nie podgrzewać.
- ▶ Niebezpieczeństwo zranień o otwarte drzwiczki. O otwarte drzwiczki można się uderzyć lub potknąć. Nie pozostawiać drzwiczek otwartych bez potrzeby.
- ▶ Wytrzymałość drzwiczek wynosi maksymalnie 15 kg. Nie stawać ani nie siadać na otwartych drzwiczkach urządzenia ani nie stawiać na nich żadnych ciężkich przedmiotów. Uważać również na to, żeby nic nie przygnieść pomiędzy drzwiczkami i komorą urządzenia. Piekarnik może zostać uszkodzony.

Wskazówki bezpieczeństwa i ostrzeżenia

Dla urządzeń ze stali szlachetnej obowiązuje:

- ▶ Powlekane powierzchnie ze stali szlachetnej zostaną uszkodzone przez środki klejące i utracą swoją ochronę przed zabrudzeniami. Nie naklejać na powierzchniach ze stali szlachetnej żadnych przyklejanych karteczek, przezroczystej taśmy klejącej ani innych środków klejących.
- ▶ Magnesy mogą spowodować zarysowania. Nie wykorzystywać powierzchni ze stali szlachetnej jako tablicy magnetycznej.

Czyszczenie i konserwacja

- ▶ Niebezpieczeństwo zranień przez porażenie prądem. Para z myjki parowej może się dostać na elementy przewodzące prąd elektryczny i spowodować zwarcie. Nigdy nie stosować do czyszczenia myjki parowej.
- ▶ Duże zabrudzenia w komorze urządzenia mogą doprowadzić do silnego wytwarzania dymu. Usunąć większe zanieczyszczenia z komory urządzenia przed uruchomieniem czyszczenia pirolitycznego.
- ▶ Niebezpieczeństwo zranień przez szkodliwe opary. W procesie czyszczenia pirolitycznego mogą być uwalniane opary, które mogą doprowadzić do podrażnienia śluzówki.
Nie przebywać przez dłuższy czas w kuchni podczas czyszczenia pirolitycznego i uniemożliwić wchodzenie do kuchni dzieciom i zwierzętom domowym. Podczas czyszczenia pirolitycznego należy zapewnić dobre przewietrzenie kuchni. Proszę zapobiec przedostawaniu się zapachów do innych pomieszczeń.
- ▶ Prowadnice boczne mogą zostać zdemontowane (patrz rozdział „Czyszczenie i konserwacja“, punkt „Demontaż prowadnic bocznych z wysuwami FlexiClip“). Zamontować z powrotem prawidłowo prowadnice boczne.
- ▶ Zarysowania mogą doprowadzić do zniszczenia szyby drzwiczek. Do czyszczenia szyby drzwiczek nie stosować żadnych środków szorujących, twardych gąbek lub szczotek, ani ostrych skrobaków metalowych.

Wskazówki bezpieczeństwa i ostrzeżenia

▶ W ciepłych i wilgotnych obszarach występuje zwiększone prawdopodobieństwo ataku insektów (np. karaczanów). Zawsze utrzymywać piekarnik i jego otoczenie w czystości.

Szkody wyrządzone przez insekty nie są objęte gwarancją.

Wyposażenie

▶ Stosować wyłącznie oryginalne wyposażenie Miele. Jeśli zostaną dobudowane lub wbudowane inne elementy, przepadają roszczenia wynikające z gwarancji, rękojmi i/lub odpowiedzialności za produkt.

▶ Firma Miele gwarantuje dostępność zapewniających funkcjonalność części zamiennych przez okres do 15 lat, ale przynajmniej 10 lat, po wycofaniu serii posiadanego przez Państwa piekarnika.

▶ Brytfanny Gourmet Miele HUB 5000/HUB 5001 (jeśli występują) nie mogą być wsuwane na poziom 1. Dno komory urządzenia zostanie uszkodzone. Ze względu na niewielki odstęp utworzy się zator cieplny i emalia może pęknąć lub odprysnąć. Nigdy nie wsuwać również brytfanny Miele na górne pręty poziomu 1, ponieważ nie będzie ona wówczas zabezpieczona przed wypadnięciem. Ogólnie należy stosować poziom 2.

▶ Ze względu na wysokie temperatury przy czyszczeniu pirolitycznym wyposażenie zostanie uszkodzone.

Wyjąć całe wyposażenie z komory piekarnika przed uruchomieniem czyszczenia pirolitycznego. Obowiązuje to również dla przewodnic bocznych i wyposażenia dodatkowego.

Ochrona środowiska naturalnego

Utylizacja opakowania

Opakowanie służy do manewrowania i chroni urządzenie przed uszkodzeniem podczas transportu. Materiały opakowaniowe zostały specjalnie dobrane pod kątem ochrony środowiska i techniki utylizacji i generalnie nadają się do ponownego wykorzystania.

Zwrot opakowań do obiegu materiałowego pozwala na zaoszczędzenie surowców. Proszę skorzystać z systemu selektywnej zbiórki odpadów i możliwości zwrotu. Opakowanie transportowe może zostać odebrane przez sprzedawcę Miele.

Utylizacja starego urządzenia

Urządzenia elektryczne i elektroniczne zawierają wiele cennych materiałów. Zawierają one również określone substancje, mieszaniny i podzespoły, które były wymagane do ich działania i zapewnienia bezpieczeństwa. Wyrzucone do śmieci lub poddane niewłaściwej obróbce mogą zagrażać zdrowiu ludzi oraz środowisku. Dlatego w żadnym razie nie wolno wyrzucać starego urządzenia do śmieci mieszanych.



Zamiast tego należy przekazać stare urządzenie do systemu nieodpłatnego zbierania i utylizacji starych urządzeń elektrycznych i elektronicznych, w punktach prowadzonych przez gminę, sprzedawcę lub firmę Miele. Za usunięcie ewentualnych danych osobowych z utylizowanego urządzenia zgodnie z obowiązującym prawem odpowiada użytkownik. Są Państwo prawnie zobowiązani do usunięcia z urządzenia wszelkich baterii i akumulatorów oraz źródeł światła, które można wyjąć bez zniszczenia i nie są wbudowane do urządzenia na stałe. Należy je dostarczyć do odpowiedniego miejsca zbierania, gdzie zostaną nieodpłatnie przyjęte. Proszę zatroszczyć się o to, żeby stare urządzenie było zabezpieczone przed dziećmi do momentu odtransportowania.

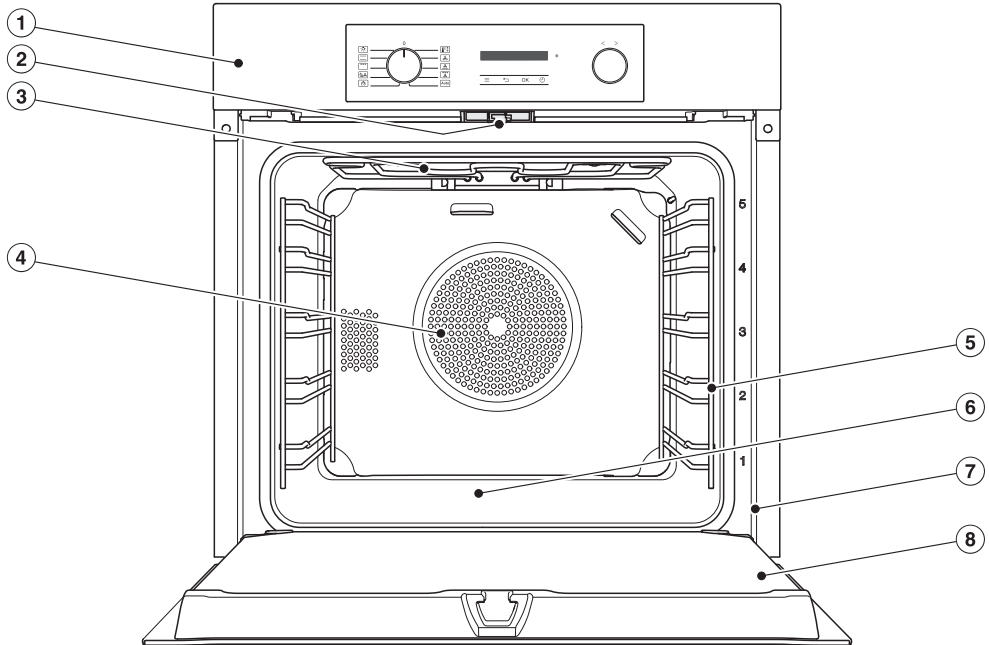

Piekarnik

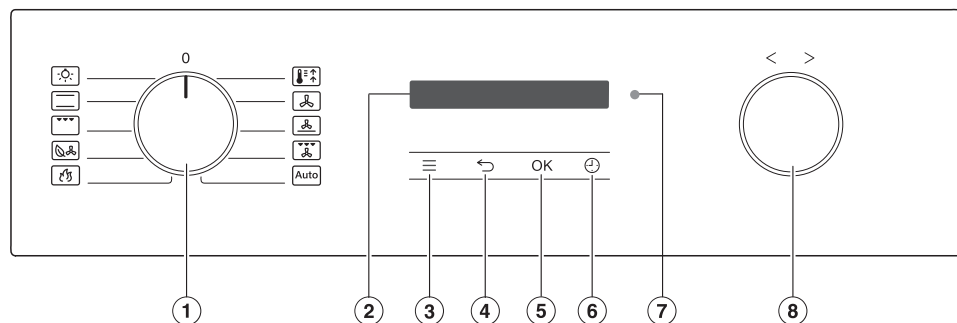

- ① Elementy sterowania
- ② Blokada drzwiczek dla czyszczenia pirolitycznego
- ③ Grzałka grzania górnego/grilla
- ④ Otwór zasysania dla dmuchawy z umieszczoną z tyłu grzałką pierścieniową
- ⑤ Prowadnice boczne z 5 poziomami wsuwania
- ⑥ Dno komory ze znajdującą się pod nim grzałką grzania dolnego
- ⑦ Rama frontowa z tabliczką znamionową
- ⑧ Drzwiczki

Elementy sterowania piekarnika













- ① Programator do wybierania programów
- ② Wyświetlacz do wyświetlania godziny i informacji dotyczących obsługi
- ③ Przycisk dotykowy  do wywoływania ustawień
- ④ Przycisk dotykowy  do stopniowego cofania w menu
- ⑤ Przycisk dotykowy OK do wywoływania funkcji i zapamiętywania ustawień
- ⑥ Przycisk dotykowy  do ustawiania czasu minutnika, czasu trwania albo czasu startu lub zakończenia procesu przyrządzania
- ⑦ Złącze optyczne (tylko dla serwisu Miele)
- ⑧ Pokrętko wyboru < > do ustawiania czasów, temperatur i do wybierania punktów menu

Pokrętko wyboru programów

Za pomocą pokrętki wyboru programów wybiera się programy i włącza oddzielnie oświetlenie komory gotowania.

Można je obracać dookoła w prawo i w lewo.

Programy

-  Oświetlenie
-  Grzanie górne i dolne
-  Grill duży
-  Termonawiew Eco
-  Piroliza
-  Booster
-  Termonawiew Plus
-  Intensywny
-  Grill z nawiewem
-  Programy automatyczne

Wyświetlacz

Na wyświetlaczu pokazywana jest godzina lub różne informacje dotyczące programów, temperatur, czasów przyrządzenia, programów automatycznych i ustawień.

Pokrętko wyboru < >

Pokrętko wyboru można obracać dookoła w prawo i w lewo.

Wartości na wyświetlaczu takie jak temperatury i czasy zwiększa się przez obrót w prawo > lub zmniejsza przez obrót w lewo <.

Ponadto pokrętko wyboru można zastosować do przewijania na wyświetlaczu list wyboru dla ustawień i programów automatycznych.





Przez obrót w prawo > przewija się listę wyboru do dołu, przez obrót w lewo < do góry.

Przyciski dotykowe

Przyciski dotykowe reagują na kontakt z palcem. Każde dotknięcie zostaje potwierdzone dźwiękiem. Ten dźwięk przycisków można wyłączyć poprzez przycisk dotykowy  | Głośność | Dźwięk przycisków.







Elementy sterowania piekarnika

Przyciski dotykowe pod wyświetlaczem

Przycisk dotykowy	Funkcja
	Za pomocą tego przycisku dotykowego wywołuje się ustawienia, gdy pokrętko wyboru programów znajduje się na pozycji 0 lub na pozycji Oświetlenie  .
	W zależności od tego, w którym menu się Państwo znajdują, za pomocą tego przycisku dotykowego można się dostać z powrotem do nadrzędnego menu lub do menu głównego.
OK	Wybierając ten przycisk dotykowy wywołuje się funkcje jak np. czas minutnika, zapamiętuje zmienione wartości lub ustawienia albo potwierdza wskazówki.
	Gdy nie odbywa się żaden proces przyrządzania, za pomocą tego przycisku dotykowego można w każdej chwili ustawić minutnik (np. do gotowania jajek). Gdy równocześnie odbywa się proces przyrządzania, można ustawić czas minutnika, czas trwania i czas startu lub zakończenia procesu.

Symbole

Na wyświetlaczu mogą być pokazywane następujące symbole:

Symbol	Znaczenie
	Ten symbol oznacza dodatkowe informacje i wskazówki dotyczące obsługi. To okienko informacyjne należy potwierdzić za pomocą OK.
	Minutnik
	„Ptaszek“ oznacza aktualne ustawienie.
	Niektóre ustawienia, jak np. jasność wyświetlacza lub głośność dźwięków, ustawia się poprzez pasek segmentowy.
	Blokada uruchomienia zapobiega niezamierzonemu włączeniu piekarnika (patrz rozdział „Ustawienia“, punkt „Blokada uruchomienia  “).
	Zdalne sterowanie (wyświetlane tylko wtedy, gdy dysponują Państwo systemem Miele@home i zostało wybrane ustawienie Zdalne sterowanie Wł.)

Wybieranie programu

- Obrócić pokrętkę wyboru programów na żądany program.

Na wyświetlaczu pojawia się temperatura proponowana.

- Zmienić zaproponowaną temperaturę za pomocą pokrętki wyboru < >, jeśli potrzeba.
- Potwierdzić za pomocą OK.

Zmiana programu

Podczas przyrządzania można przełączyć na inny program.

- Obrócić pokrętkę wyboru programów na nowy program.

Ustawione czasy gotowania zostają skasowane.



Wprowadzanie wartości liczbowych

Liczby, które można zmienić, są podświetlone.

- Obrócić pokrętkę wyboru < > w prawo lub w lewo, żeby zmienić liczbę.
- Potwierdzić za pomocą OK.

Zmieniona liczba zostaje zapamiętana.

Wybieranie punktu menu na liście wyboru

- W przypadku wybrania ,  i  zostaje wyświetlone przynależne menu.

Przewijać listę wyboru za pomocą pokrętki wyboru < >, aż pojawi się żądany punkt menu.

- Potwierdzić za pomocą OK.

Zmiana ustawienia na liście wyboru

Aktualne ustawienie jest zaznaczone „ptaszkiem” ✓.

- Obrócić pokrętkę wyboru < > w prawo lub w lewo, aż pojawi się żądana wartość lub żądane ustawienie.
- Potwierdzić za pomocą OK.

Ustawienie zostaje zapamiętane. Urządzenie przechodzi z powrotem do nadrzędnego menu.

Zmiana ustawienia za pomocą paska segmentowego

Niektóre ustawienia są prezentowane za pomocą paska segmentowego

. Gdy wszystkie segmenty są wypełnione, wybrana jest maksymalna wartość.

Gdy wypełniony jest tylko jeden lub żaden segment, wybrana jest minimalna wartość lub ustawienie jest wyłączone (np. głośność).

- Obrócić pokrętkę wyboru < > w prawo lub w lewo, aż pojawi się żądane ustawienie.
- Potwierdzić wybór za pomocą OK.

Ustawienie zostaje zapamiętane. Urządzenie przechodzi z powrotem do nadrzędnego menu.

Wyposażenie

Modele opisane w tej instrukcji użytkowania i montażu są wymienione na okładce z tyłu.

Tabliczka znamionowa

Tabliczka znamionowa jest widoczna na ramie frontowej przy otwartych drzwiczkach.

Znajduje się tam oznaczenie modelu, numer fabryczny oraz dane przyłączeniowe (napięcie/częstotliwość/maksymalna moc przyłączeniowa).

Proszę przygotować te informacje w razie wystąpienia pytań lub problemów, żeby uzyskać konkretną pomoc od firmy Miele.

Zakres dostawy

- instrukcja użytkowania i montażu do obsługi funkcji piekarnika
- śruby do zamocowania piekarnika w szafce do zabudowy
- różne wyposażenie

Wyposażenie dostarczone wraz z urządzeniem i wyposażenie dodatkowe

Wyposażenie jest uzależnione od modelu.

Zasadniczo Państwa piekarnik dysponuje przewodnicami bocznymi, blachą uniwersalną i rusztem do pieczenia/smażenia (w skrócie: rusztem).

W zależności od modelu piekarnik może być jednak ponadto wyposażony w inne, wymienione tutaj elementy wyposażenia.

Wszystkie wymienione elementy wyposażenia, jak również środki do czyszczenia i pielęgnacji, są dostosowane do piekarników Miele.

Można je nabyć w sklepie internetowym Miele, w serwisie Miele lub w sklepach specjalistycznych Miele.

Przy zamówieniu należy podać oznaczenie modelu posiadanego piekarnika i oznaczenie wybranego wyposażenia.

Prowadnice boczne

W komorze urządzenia po prawej i lewej stronie znajdują się prowadnice boczne z poziomami  do wsuwania wyposażenia.

Oznaczenie poziomów można odczytać na ramie frontowej.

Każdy poziom składa się z 2 leżących nad sobą prętów.

Wyposażenie (np. ruszt) wsuwa się pomiędzy pręty.

Prowadnice boczne mogą zostać zdemontowane (patrz rozdział „Czyszczenie i konserwacja“, punkt „Demontaż prowadnic bocznych z wysuwami FlexiClip“).

Blacha do pieczenia, blacha uniwersalna i ruszt z zabezpieczeniem przed wypadnięciem

Blacha do pieczenia HBB 71:

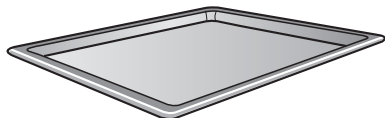

Blacha uniwersalna HUBB 71:

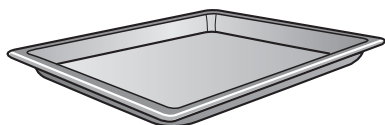

Ruszt HBBR 71:

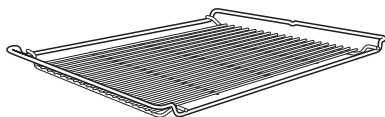

Te elementy wyposażenia należy zawsze wsuwać pomiędzy pręty jednego poziomu w prowadnicach bocznych.

Wsuwać ruszt zawsze powierzchnią ustawczą do dołu.

Na krótszej stronie tego wyposażenia znajduje się umieszczone pośrodku zabezpieczenie przed wypadnięciem. Zapobiega ono wypadnięciu wyposażenia z prowadnic bocznych przy częściowym wysunięciu.



Przy wsuwaniu pomiędzy pręty jednego poziomu blachy uniwersalnej z nałożonym rusztem, ruszt wsuwa się automatycznie powyżej.

Wysuwy FlexiClip HFC 70-C

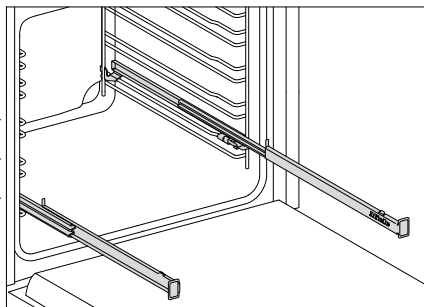

Wysuwy FlexiClip mogą zostać zamontowane wyłącznie na poziomach 1, 2, i 3.

Wysuwy FlexiClip mogą zostać całkowicie wysunięte z komory urządzenia i umożliwiają dobry wgląd na potrawę.

Wsunąć całkowicie wysuw FlexiClip, zanim umieści się na nich elementy wyposażenia.

Wyposażenie

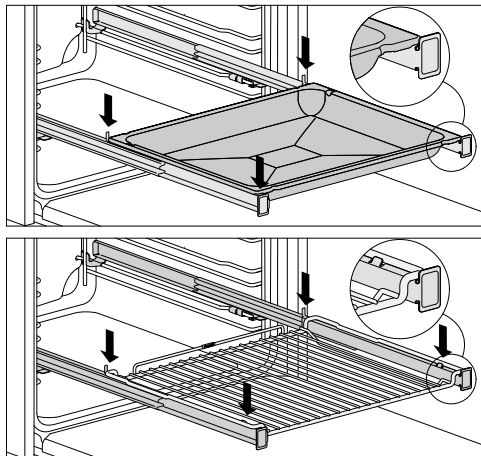

Aby wyposażenie nie zsunęło się przypadkowo, należy:

- Uważać na to, żeby elementy wyposażenia były zawsze ułożone pomiędzy przednimi i tylnymi wypustkami wysuw FlexiClip.
- Wsuwać ruszt na wysuw FlexiClip zawsze powierzchnią ustawczą do dołu.

Maksymalne obciążenie wysuw FlexiClip wynosi 15 kg.

Ponieważ wysuw FlexiClip montuje się na górnym pręcie poziomu wsuwania, zmniejsza się odstęp do znajdującego się powyżej poziomu. Zbyt mały odstęp może mieć wpływ na rezultaty procesów odbywających się w piekarniku.

Można równocześnie zastosować kilka blach do pieczenia, blach uniwersalnych lub rusztów.

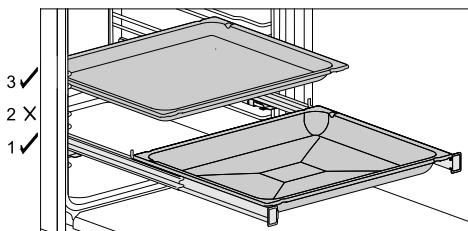

- Wsunąć blachę do pieczenia, blachę uniwersalną lub ruszt na wysuw FlexiClip.
- Przy wsuwaniu kolejnych elementów wyposażenia zachować od góry odstęp przynajmniej jednego poziomu wsuwania do wysuw FlexiClip.

Blachę uniwersalną z nałożonym rusztem można stosować na wysuwach FlexiClip.

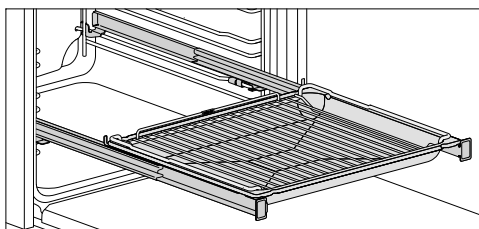

- Wsunąć blachę uniwersalną z nałożonym rusztem na wysuw FlexiClip. Przy wsuwaniu ruszt wślizguje się automatycznie pomiędzy pręty poziomu znajdującego się nad wysuwami FlexiClip.
- Przy wsuwaniu kolejnych elementów wyposażenia zachować od góry odstęp przynajmniej jednego poziomu wsuwania do wysuw FlexiClip.

Montaż wysuw FlexiClip

! Niebezpieczeństwo zranień przez gorące powierzchnie.

Piekarnik rozgrzewa się w czasie pracy. Można się oparzyć o grzałki, komorę urządzenia i wyposażenie. Poczekać na ostygnięcie grzałek, komory urządzenia i wyposażenia, zanim przystąpi się do montażu i demontażu wysuw FlexiClip.

Zamontować wysuw FlexiClip najlepiej na poziomie 1. Można ich wówczas użyć do wszystkich potraw, które powinny być przyrządzane na poziomie 2.

Jeden poziom prowadnic bocznych składa się z dwóch prętów. Wysuw FlexiClip montuje się zawsze na górnym pręcie danego poziomu.

Wysuw FlexiClip z napisem Miele należy zamontować po prawej stronie.

Nie rozkładać wysuw FlexiClip podczas montażu lub demontażu.

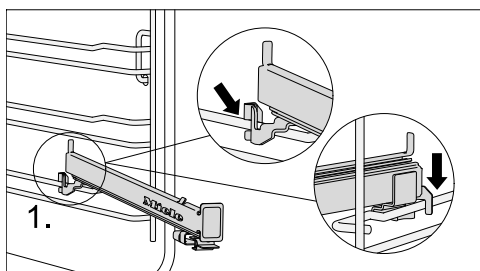

- Zaczepić wysuw FlexiClip z przodu na górnym pręcie poziomu wsuwania (1.).

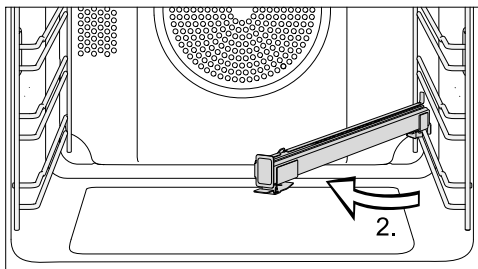

- Wychylić wysuw FlexiClip w stronę środka komory urządzenia (2.).

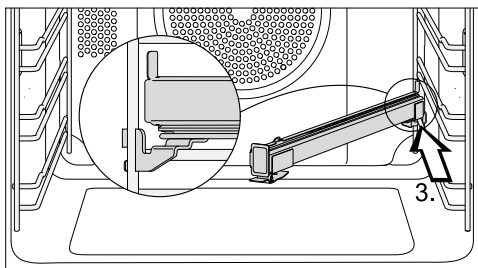

- Wsunąć wysuw FlexiClip ukośnie do tyłu wzdłuż górnego pręta aż do oporu (3.).

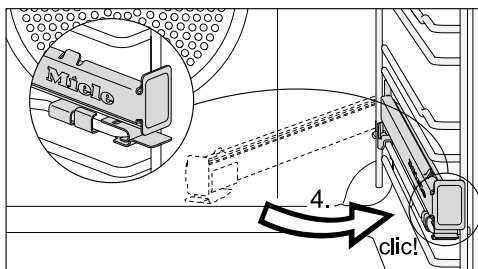

- Przechylić wysuw FlexiClip z powrotem w stronę prowadnicy bocznej i zatrzasnąć ją na górnym pręcie ze słyszalnym kliknięciem (4.).

Jeśli wysuw FlexiClip blokują się po zakończeniu montażu, należy je jednokrotnie mocno wyciągnąć.

Wyposażenie

Demontaż wysuw FlexiClip

⚠ Niebezpieczeństwo zranień przez gorące powierzchnie.

Piekarnik rozgrzewa się w czasie pracy. Można się oparzyć o grzałki, komorę urządzenia i wyposażenie. Poczekaj na ostygnięcie grzałek, komory urządzenia i wyposażenia, zanim przystąpi się do montażu i demontażu wysuw FlexiClip.

- Wsunąć całkowicie wysuw FlexiClip.

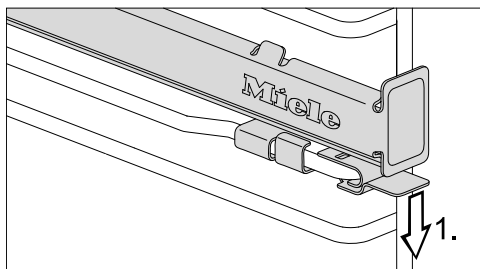

- Nacisnąć do dołu wypustkę wysuwu FlexiClip (1.).

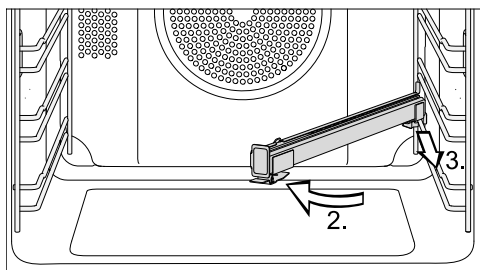

- Przechylić wysuw FlexiClip do środka komory (2.) i wyciągnąć ją do przodu wzdłuż górnego pręta (3.).
- Podważyć wysuw FlexiClip z pręta i ją wyjąć.

Okrągłe formy do pieczenia



Okrągła forma do pieczenia bez perforacji HBF 27-1 nadaje się dobrze do przyrządzania pizzy, płaskich placków z ciasta drożdżowego lub zagniatanego, słodkiej i pikantnej tarty, zapiekanych deserów, płaskiego chleba lub do zapiekania mrożonego ciasta lub pizzy.

Okrągła forma do pieczenia z perforacją HBFP 27-1 została opracowana specjalnie do przyrządzania wypieków ze świeżego ciasta drożdżowego i twarogowo-olejowego, chleba i bułek. Drobną perforacją poprawia przyrumienienie od spodu.

Można ją również zastosować do suszenia/odpestkowania.

Emaliowana powierzchnia obu form do pieczenia jest uszlachetniona powłoką PerfectClean.

- Wsunąć ruszt i umieścić na ruszcie okrągłą formę do pieczenia.

Blacha do pieczenia Gourmet, z perforacją HBBL 71

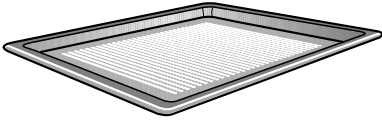

Blacha do pieczenia Gourmet z perforacją została opracowana specjalnie do przyrządzania wypieków ze świeżego ciasta drożdżowego i twarogowo-olejowego, chleba i bułek.

Drobna perforacja poprawia przyrumienienie od spodu.

Blachę do pieczenia Gourmet można także zastosować do suszenia/odpestkowania.

Emaliowana powierzchnia jest uszlachetniona powłoką PerfectClean.

Takie same możliwości zastosowania oferuje również **okrągła forma do pieczenia z perforacją HBFP 27-1**.

Kamień do pieczenia HBS 70



Kamień do pieczenia umożliwia uzyskanie optymalnego rezultatu pieczenia w przypadku potraw, które powinny posiadać spód przypieczony na krucho, jak pizza, kołacz, chleb, bułki, pikantne pieczywo itp.

Kamień do pieczenia jest wykonany z żaroodpornej ceramiki i jest szklawiony. Do nakładania i zdejmowania potraw służy dostarczona wraz z kamieniem łopatką z surowego drewna.

- Wsunąć ruszt i umieścić na ruszcie kamień do pieczenia.

Blacha do pieczenia i grillowania HGBB 71

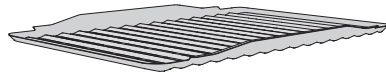

Blachę do pieczenia i grillowania wkłada się do blachy uniwersalnej.

Przy grillowaniu lub pieczeniu chroni ona sok skapujący z mięsa przed przypaleniem, tak że może on jeszcze zostać wykorzystany.

Emaliowana powierzchnia jest uszlachetniona powłoką PerfectClean.

Wyposażenie

Brytfanna Gourmet HUB Pokrywa brytfanny HBD

Brytfanny Gourmet Miele w przeciwieństwie do innych brytfann mogą zostać wsunięte bezpośrednio w prowadnice boczne. Są one wyposażone, tak jak ruszt, w zabezpieczenie przed wypadnięciem.

Powierzchnia brytfann jest pokryta powłoką z efektem nieprzywierania.

Brytfanny Gourmet są dostępne w różnych głębokościach. Długość i szerokość są takie same.

Pasujące pokrywy są do nabycia oddzielnie. Przy dokonywaniu zakupu proszę podać oznaczenie modelu.

Głębokość:
22 cm

HUB 5000-M
HUB 5001-M*

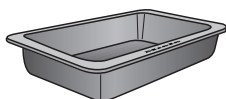

HBD 60-22

Głębokość:
35 cm

HUB 5001-XL*

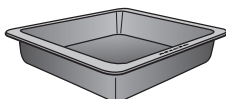

HBD 60-35

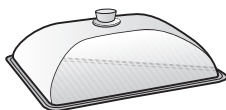
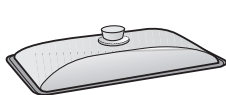

Uchwyt do wyjmowania HEG

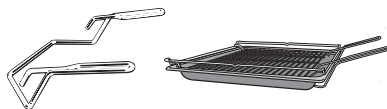



Uchwyt do wyjmowania ułatwia wyjmowanie blachy uniwersalnej, blachy do pieczenia i rusztu.

Akcesoria do czyszczenia i konserwacji

- uniwersalna ściereczka mikrofibrowa Miele
- środek do czyszczenia piekarników Miele

* do indukcyjnych płyt grzejnych

Zabezpieczenia

- **Blokada uruchomienia** 
(patrz rozdział „Ustawienia“, punkt „Blokada uruchomienia “)
- **Wentylator chłodzący**
(patrz rozdział „Ustawienia“, punkt „Przedłuż. pracy wentyl.“)
- **Wyłączenie ze względów bezpieczeństwa**
Wyłączenie ze względów bezpieczeństwa zostaje uaktywnione, gdy piekarnik jest używany przez niezwykle długi okres czasu. Długość tego okresu zależy od wybranego programu.
- **Wentylowane drzwiczki**
Drzwiczki są skonstruowane z szyb szklanych z powłoką częściowo odbijającą ciepło. Podczas pracy urządzenia przez drzwiczki prowadzone jest dodatkowo powietrze, tak że zewnętrzna szyba drzwiczek pozostaje chłodna.
Drzwiczki można zdjąć i rozebrać do czyszczenia (patrz rozdział „Czyszczenie i konserwacja“).
- **Blokada drzwiczek** do czyszczenia pirolitycznego
Na początku czyszczenia pirolitycznego drzwiczki zostają zablokowane ze względów bezpieczeństwa.
Drzwiczki są odblokowywane dopiero wtedy, gdy temperatura w komorze urządzenia opadnie poniżej 280 °C.

Powierzchnie uszlachetnione powłoką PerfectClean

Powierzchnie uszlachetnione powłoką PerfectClean odznaczają się znakomitym efektem nieprzywierania i niezwykle łatwym czyszczeniem.

Przyrządzane potrawy dają się łatwo oddzielić. Zabrudzenia po pieczeniu i smażeniu można łatwo usunąć.

Na powierzchniach uszlachetnionych powłoką PerfectClean można kroić i dzielić potrawy.

Nie stosować noży ceramicznych, ponieważ zarysują one powierzchnię uszlachetnioną powłoką PerfectClean.

Powierzchnie uszlachetnione powłoką PerfectClean są w utrzymaniu porównywalne do szkła.

Proszę przeczytać wskazówki w rozdziale „Czyszczenie i konserwacja“, żeby zachować zalety efektu nieprzywierania i niezwykle łatwego czyszczenia.

Powierzchnie uszlachetnione powłoką PerfectClean:

- blacha uniwersalna
- blacha do pieczenia
- blacha do pieczenia i grillowania
- blacha do pieczenia Gourmet, z perforacją
- okrągła forma do pieczenia
- okrągła forma do pieczenia, z perforacją

Pierwsze uruchomienie

Miele@home

Państwa piekarnik jest wyposażony w zintegrowany moduł WiFi.

Aby z niego korzystać, potrzebne są:

- sieć WiFi
- aplikacja Miele
- konto użytkownika Miele
Konto użytkownika można utworzyć poprzez aplikację Miele.

Aplikacja Miele przeprowadzi Państwa przez proces tworzenia połączenia pomiędzy piekarnikiem i domową siecią WiFi.

Po połączeniu piekarnika z siecią WiFi, korzystając z aplikacji można przykładowo przeprowadzić następujące działania:

- wywołać informacje o stanie roboczym swojego urządzenia
- wywołać wskazówki dotyczące procesów odbywających się w piekarniku
- zakończyć odbywający się proces przyrządzania

Połączenie piekarnika z siecią WiFi zwiększa zużycie energii, także wtedy, gdy piekarnik jest wyłączony.

Proszę się upewnić, że w miejscu ustawienia piekarnika dostępna jest lokalna sieć WiFi o wystarczającej mocy sygnału.

Dostępność połączenia WiFi

Połączenie WiFi współdzieli zakres częstotliwości z innymi urządzeniami (np. kuchnia mikrofalowa, zdalnie sterowane zabawki). Z tego powodu mogą wystąpić czasowe lub całkowite zakłócenia połączenia. Dlatego nie można zagwarantować stałej dostępności oferowanych funkcji.

Dostępność Miele@home

Możliwość korzystania z aplikacji Miele zależy od dostępności serwisu Miele@home w Państwa kraju.

Serwis Miele@home nie jest dostępny w każdym kraju.

Informacje o dostępności można uzyskać na stronie internetowej www.miele.com.

Aplikacja Miele

Aplikację Miele można bezpłatnie pobrać z Apple App Store® lub z Google Play Store™.



Ustawienia podstawowe

Przy pierwszym uruchomieniu należy dokonać poniższych ustawień. Te ustawienia mogą zostać zmienione w późniejszym terminie (patrz rozdział „Ustawienia“).

 Niebezpieczeństwo zranień przez gorące powierzchnie.

Piekarnik rozgrzewa się w czasie pracy.

Piekarnika należy używać wyłącznie w stanie zabudowanym, żeby zagwarantować jego bezpieczną pracę.

Piekarnik włącza się automatycznie po podłączeniu do sieci elektrycznej. Na wyświetlaczu pojawia się 12:00.

- Obrócić pokrętkę wyboru programów na Booster .

Na wyświetlaczu pojawia się pierwsze ustawienie podstawowe.

Ustawianie języka

- Wybrać żądany język.

Jeśli przez przeoczenie zostanie wybrany niezrozumiały język, należy postępować zgodnie ze wskazówkami w rozdziale „Ustawienia“, punkt „Język “.

Ustawianie lokalizacji

- Wybrać żadaną lokalizację.

Konfiguracja Miele@home

Na wyświetlaczu pojawia się komunikat Konfig. „Miele@home“.

- Gdy Miele@home ma zostać skonfigurowane od razu, potwierdzić za pomocą **OK**.
- Jeśli konfiguracja ma zostać odłożona na później, wybrać Pomińnięcie i potwierdzić za pomocą **OK**.
Informacje dotyczące późniejszej konfiguracji można znaleźć w rozdziale „Ustawienia“, punkt „Miele@home“.
- Jeśli Miele@home ma zostać skonfigurowane natychmiast, wybrać żadaną metodę połączenia.

Wyświetlacz i aplikacja Miele przeprowadzą Państwa przez dalsze kroki.

Ustawianie godziny

- Ustawić aktualny czas w godzinach i minutach.
- Potwierdzić za pomocą **OK**.

Kończenie pierwszego uruchomienia

- Postępować zgodnie z ewentualnymi dalszymi wskazówkami na wyświetlaczu.
- Obrócić pokrętkę wyboru programów na pozycję **0**.

Pierwsze uruchomienie jest zakończone.

Pierwsze uruchomienie

Pierwsze nagrzewanie piekarnika

Przy pierwszym nagrzewaniu piekarnika mogą wystąpić nieprzyjemne zapachy. Można je usunąć, nagrzewając pusty piekarnik przynajmniej przez jedną godzinę.

W czasie procesu nagrzewania należy się zatroszczyć o dobrą wentylację kuchni.

Proszę zapobiec przedostawaniu się zapachów do innych pomieszczeń.

- Usunąć ew. naklejki lub folie ochronne z piekarnika i wyposażenia.
- Przed nagrzewaniem wyczyścić komorę urządzenia wilgotną ściereczką z ewentualnego kurzu i resztek opakowania.
- Zamontować wysuwy FlexiClip (jeśli występują) na prowadnicach bocznych i wsunąć wszystkie blachy oraz ruszt.
- Wybrać program **Booster** .

Pojawia się temperatura proponowana (160 °C).

Włącza się grzanie w komorze gotowania, oświetlenie i wentylator chłodzący.

- Wybrać maksymalną możliwą temperaturę (250 °C).
- Nagrzewać piekarnik przynajmniej przez jedną godzinę.
- Po nagrzewaniu obrócić pokrętkę wyboru programów na pozycję **0**.

Czyszczenie komory urządzenia po pierwszym nagrzewaniu

 Niebezpieczeństwo zranień przez gorące powierzchnie.







Piekarnik rozgrzewa się w czasie pracy. Można się oparzyć o grzałki, komorę urządzenia i wyposażenie.

Poczekaj na ostygnięcie grzałek, komory urządzenia i wyposażenia, zanim przystąpi się do czyszczenia ręcznego.

- Wyjąć z komory urządzenia całe wyposażenie i umyć je ręcznie (patrz rozdział „Czyszczenie i konserwacja“).
- Wyczyścić komorę ciepłą wodą z dodatkiem płynu do mycia naczyń i czystą ściereczką gąbkową lub czystą, wilgotną ściereczką mikrofibrową.
- Wytrzeć powierzchnie do sucha miękką ściereczką.

Drzwiczki zamknąć dopiero wtedy, gdy komora urządzenia będzie sucha.

Przegląd ustawień

Punkt menu	Możliwe ustawienia
Język 	... deutsch english ... Lokalizacja
Godzina	Wskazania Wł.* Wył. wyłączenie nocne Format czasu 12-godz. 24-godz.* Ustawianie
Wyświetlacz	Jasność 
Głośność	Dźwięki sygnałów Melodie*  Dźwięk solo  Dźwięk przycisków 
Jednostki	Temperatura °C* °F
Temp. proponowane	
Zalecenie pirolizy	Wł. * Wył.
Przedłuż. pracy wentyl.	Sterowanie temperat.* sterowanie czasowe
Czas pracy	
Blokada uruchomienia 	Wł. Wył.*
Miele@home	Aktywacja Dezaktywacja Status połączenia Nowe połączenie Przywracanie łączenie
Zdalne sterowanie	Wł.* Wył.
Aktualizacja zdalna	Wł.* Wył.
Wersja oprogramowania	
Handel	Tryb pokazowy Wł. Wył.*
Ustawienia fabryczne	Ustawienia urządzenia Temp. proponowane

* Ustawienie fabryczne

Ustawienia

Wywoływanie menu „Ustawienia“

Za pomocą przycisku dotykowego  można wywołać menu „Ustawienia“ i spersonalizować swój piekarnik, dostosowując ustawienia fabryczne do swoich potrzeb.

■ Obrócić pokrętkę wyboru programów na pozycję **0** lub na pozycję Oświetlenie .

■ Wybrać przycisk dotykowy .

Pojawia się lista wyboru ustawień.

■ Wybrać żądane ustawienie za pomocą pokrętkę wyboru **< >**.



Teraz można sprawdzić lub zmienić ustawienia.

■ W celu opuszczenia menu ponownie wybrać przycisk dotykowy .

Język

Tutaj można ustawić swój język i lokalizację.

Po dokonaniu wyboru i potwierdzeniu na wyświetlaczu od razu pojawia się wybrany język.

Wskazówka: Jeśli przez przeoczenie zostanie wybrany niezrozumiały język, proszę wybrać przycisk dotykowy . Orientując się po symbolu  można się dostać z powrotem do podmenu **Język** .

Godzina

Wskazania

Wybrać sposób wyświetlania godziny dla wyłączonego urządzenia:

- **Wł.**
Godzina jest zawsze pokazywana na wyświetlaczu.
- **Wył.**
Wyświetlacz zostaje wygaszony, żeby zaoszczędzić energię.
- **wyłączenie nocne**
Aby zaoszczędzić energię, aktualny czas będzie pokazywany na wyświetlaczu tylko od godziny 5 do 23. W pozostałym czasie wyświetlacz będzie ciemny.

Format czasu

Godzina może być wyświetlana w formacie 24- lub 12-godz. (24-godz. lub 12-godz.).

Ustawianie

Tutaj ustawia się godziny i minuty.

Po awarii zasilania aktualna godzina zostaje wyświetlona ponownie. Godzina jest pamiętana przez ok. 5 minut.

Wyświetlacz

Jasność

Jasność wyświetlacza jest prezentowana na pasku segmentowym.

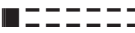
- 
maksymalna jasność
- 
minimalna jasność

Głośność

Dźwięki sygnałów

Gdy sygnały dźwiękowe są włączone, sygnał rozlega się po osiągnięciu ustawionej temperatury i po upływie ustawionego czasu.

Melodie

Na koniec procesu w odstępach czasowych rozlega się wielokrotnie melodia.

Głośność tej melodii jest prezentowana na pasku segmentowym.

- ■■■■■■■■
maksymalna głośność
- □□□□□□
melodia jest wyłączona

Dźwięk solo

Na koniec procesu przez określony czas rozlega się ciągły sygnał.

Wysokość tego pojedynczego dźwięku jest prezentowana na pasku segmentowym.

- ■■■■■■■■■■■■■■■■■■
maksymalna wysokość dźwięku
- □□□□□□□□□□□□
minimalna wysokość dźwięku

Dźwięk przycisków

Głośność dźwięku przycisków, który rozlega się przy każdym naciśnięciu przycisku dotykowego, jest prezentowana na pasku segmentowym.

- ■■■■■■■■
maksymalna głośność
- □□□□□□
dźwięk przycisków jest wyłączony

Jednostki

Temperatura

Temperaturę można ustawiać w stopniach Celsjusza (°C) lub stopniach Fahrenheita (°F).

Temp. proponowane

Zmiana temperatur proponowanych ma sens, jeśli często pracuje się z innymi temperaturami.

Gdy tylko zostanie wywołany ten punkt menu, pojawia się lista wyboru programów wraz z temperaturami proponowanymi.

- Wybrać żądany program.
- Zmienić temperaturę proponowaną.
- Potwierdzić za pomocą OK.

Zalecenie pirolizy

Tutaj można ustawić, czy zalecenie do przeprowadzenia pirolizy będzie (Wł.) lub nie będzie (Wył.) wyświetlane.

Ustawienia

Przedłuż. pracy wentyl.

Po zakończeniu procesu wentylator chłodzący pozostaje włączony, żeby w komorze urządzenia, na panelu sterowania lub na sąsiadujących szafkach nie osadzała się wilgoć.

- Sterowanie temperat.
Wentylator chłodzący zostanie wyłączony przy temperaturze w komorze urządzenia niższej niż ok. 70 °C.
- sterowanie czasowe
Wentylator chłodzący zostanie wyłączony po ok. 25 minutach.

Woda kondensacyjna może spowodować uszkodzenia zabudowy meblowej i blatu roboczego, a w piekarniku może wystąpić korozja.

Gdy w komorze urządzenia jest utrzymywana w cieple potrawa, przy ustawieniu sterowanie czasowe wzrasta wilgotność, co prowadzi do zaparowania panelu sterowania, skraplania wilgoci pod blatem roboczym lub do osadzania wilgoci na frontach meblowych.

Nie utrzymywać żadnych potraw w cieple w komorze urządzenia przy ustawieniu sterowanie czasowe.

Czas pracy

Po wybraniu Czas pracy można sprawdzić łączną ilość godzin pracy piekarnika.

Blokada uruchomienia

Blokada uruchomienia zapobiega nieza mierzonemu włączeniu piekarnika.

Czas minutnika można również nadal bezpośrednio ustawić przy uaktywnionej blokadzie uruchomienia.

Blokada uruchomienia pozostaje zachowana także po zaniku zasilania.

- Wł.
Blokada uruchomienia jest uaktywniona. Zanim będzie można korzystać z piekarnika, naciskać przycisk dotykowy OK przynajmniej przez 6 sekund.
- Wyl.
Blokada uruchomienia jest zdezaktywowana. Można korzystać z piekarnika tak jak zwykle.

Miele@home

Piekarnik należy do urządzeń domowych zdolnych do komunikacji w systemie Miele@home. Piekarnik jest fabrycznie wyposażony w moduł komunikacyjny WiFi i może się komunikować bezprzewodowo.

Istnieje kilka możliwości, żeby połączyć piekarnik ze swoją siecią WiFi. Zalecamy łączenie piekarnika z siecią WiFi za pomocą aplikacji Miele lub poprzez WPS.

- Aktywacja
To ustawienie jest widoczne tylko wtedy, gdy Miele@home jest zdezaktywowane. Funkcja WiFi zostaje z powrotem włączona.
- Dezaktywacja
To ustawienie jest widoczne tylko wtedy, gdy Miele@home jest aktywne. Miele@home pozostaje skonfigurowane, funkcja WiFi zostaje wyłączona.
- Status połączenia
To ustawienie jest widoczne tylko wtedy, gdy Miele@home jest aktywne. Na wyświetlaczu pojawiają się informacje takie jak jakość odbioru WiFi, nazwa sieci i adres IP.
- Nowe połączenie
To ustawienie jest widoczne tylko wtedy, gdy sieć WiFi jest już skonfigurowana. Resetuje ono ustawienia sieci i natychmiast konfiguruje nowe połączenie sieciowe.

- Przywracanie
To ustawienie jest widoczne tylko wtedy, gdy sieć WiFi jest już skonfigurowana. Funkcja WiFi zostaje wyłączona i połączenie z siecią WiFi zostaje przywrócone do ustawień fabrycznych. Aby można było korzystać z Miele@home, należy najpierw skonfigurować połączenie z siecią WiFi.
Zresetować ustawienia sieciowe w przypadku utylizacji lub sprzedaży albo nabycia używanego piekarnika. Tylko w ten sposób można zagwarantować, że wszystkie dane osobiste zostaną usunięte i poprzedni użytkownik nie będzie miał więcej dostępu do urządzenia.
- Łączenie
To ustawienie jest widoczne tylko wtedy, gdy nie ma jeszcze żadnego połączenia z siecią WiFi. Aby można było korzystać z Miele@home, należy najpierw od nowa skonfigurować połączenie z siecią WiFi.

Zdalne sterowanie

Gdy na urządzeniu mobilnym została zainstalowana aplikacja Miele, dostępny jest system Miele@home i uaktywniona jest funkcja zdalnego sterowania (Wi.), można, w zależności od wybranego programu, ustawić temperaturę i czasy gotowania, wywołać wskazówki dotyczące procesów gotowania lub zakończyć trwający proces gotowania.

W trybie czuwania przy podłączeniu do sieci piekarnik ma zapotrzebowanie maks. 2 W.

Ustawienia

Aktualizacja zdalna (Aktualizacja zdalna)

Punkt menu Aktualizacja zdalna jest pokazywany i możliwy do wybrania tylko wtedy, gdy spełnione są warunki dla korzystania z Miele@home (patrz rozdział „Pierwsze uruchomienie“, punkt „Miele@home“).

Oprogramowanie piekarnika może zostać zaktualizowane poprzez aktualizację zdalną (RemoteUpdate). Jeśli dostępna jest aktualizacja dla piekarnika, wówczas zostanie ona automatycznie pobrana przez piekarnik. Instalacja aktualizacji nie odbywa się jednak automatycznie, lecz musi zostać uruchomiona ręcznie.

Jeśli aktualizacja nie zostanie zainstalowana, można korzystać z piekarnika tak jak zwykle. Miele zaleca jednak, żeby zainstalować aktualizację.

Włączanie/Wyłączanie

Fabrycznie funkcja Aktualizacja zdalna (RemoteUpdate) jest włączona. Dostępna aktualizacja zostanie automatycznie pobrana i będzie musiała zostać uruchomiona przez użytkownika.

Proszę wyłączyć funkcję Aktualizacja zdalna (RemoteUpdate), jeśli aktualizacje nie mają być pobierane automatycznie.

Przebieg aktualizacji zdalnej

Informacje o zawartości i zakresie aktualizacji zdalnej są przedstawione w aplikacji Miele.

Jeśli jakaś aktualizacja jest dostępna, na wyświetlaczu Państwa piekarnika pojawia się komunikat.

Aktualizację można zainstalować natychmiast lub przesunąć instalację na później. Po ponownym włączeniu piekarnika pojawi się wówczas przypomnienie.

Jeśli nie chcą Państwo instalować aktualizacji, proszę wyłączyć funkcję Aktualizacja zdalna (RemoteUpdate).

Aktualizacja może potrwać kilka minut.

Przy aktualizacjach zdalnych należy zwrócić uwagę na następujące zasady:

- Dopóki nie pojawi się żaden komunikat, nie jest dostępna żadna aktualizacja.
- Nie można wycofać zainstalowanej aktualizacji.
- Nie wyłączać piekarnika podczas aktualizacji. W przeciwnym razie aktualizacja zostanie przerwana i nie będzie zainstalowana.
- Niektóre aktualizacje oprogramowania mogą zostać przeprowadzone wyłącznie przez serwis Miele.

Wersja oprogramowania

Wersja oprogramowania jest przeznaczona dla serwisu Miele. Dla prywatnego użytku te informacje nie są potrzebne.

Handel

Ta funkcja umożliwi sprzedawcom prezentację piekarnika bez grzania. Do prywatnego użytku to ustawienie nie jest potrzebne.

Tryb pokazowy

Gdy piekarnik zostanie włączony przy uaktywnionym trybie pokazowym, pojawia się wskazówka Tryb pokazowy aktywny. Urządzenie nie grzeje.

- Wł.
Tryb pokazowy zostanie uaktywniony, gdy przycisk dotykowy *OK* będzie naciskany przynajmniej przez 4 sekundy.
- Wyl.
Tryb pokazowy zostanie zdezaktywowany, gdy przycisk dotykowy *OK* będzie naciskany przynajmniej przez 4 sekundy. Można korzystać z piekarnika tak jak zwykle.

Ustawienia fabryczne

- Ustawienia urządzenia
Wszystkie ustawienia zostaną przywrócone do ustawień fabrycznych.
- Temp. proponowane
Zmienione temperatury proponowane zostaną przywrócone do ustawień fabrycznych.

Minutnik

Korzystanie z funkcji Minutnik

Minutnik Δ można ustawić do nadzorowania oddzielnych procesów, np. do gotowania jajek.

Minutnik można również wykorzystać, gdy ustawione są równocześnie czasy automatycznego włączenia lub wyłączenia procesu przyrządzania (np. jako przypomnienie, żeby przyprawić potrawę lub połączyć ją w trakcie przyrządzania).

Maksymalny możliwy do ustawienia czas minutnika wynosi 59:59 min.

Ustawianie czasu minutnika

Przykład: Chcieliby Państwo ugotować jajka i ustawić minutnik na 6 minut i 20 sekund.

- Wybrać przycisk dotykowy \odot .
- Gdy równocześnie odbywa się jakiś program, wybrać Minutnik.

Na wyświetlaczu pojawia się Ustawianie 00:00 min.

- Ustawić 06:20 za pomocą pokrętki wyboru < >.
- Potwierdzić za pomocą OK.

Czas minutnika zostaje zapamiętany.

Gdy piekarnik jest wyłączony, wyświetlany jest symbol Δ i upływający czas minutnika zamiast aktualnej godziny.

Gdy jednocześnie odbywa się jakiś proces **bez** ustawionego czasu trwania, wyświetlane jest Δ i upływający czas minutnika, gdy tylko zostanie osiągnięta ustawiona temperatura.

Gdy jednocześnie odbywa się jakiś proces z ustawionym czasem trwania, czas minutnika jest odliczany w tle, ponieważ czas trwania ma pierwszeństwo na wyświetlaczu.

Gdy znajdują się Państwo w jakimś menu, czas minutnika jest odliczany w tle.

Po upływie czasu minutnika miga Δ , rozlega się sygnał i czas jest odliczany w górę do maksymalnie 59:59 min.

- Wybrać przycisk dotykowy \odot .

Sygnały akustyczne i optyczne zostają wyłączone.

Zmiana czasu minutnika

- Wybrać przycisk dotykowy \odot .
- Gdy równocześnie odbywa się przyrządzanie, wybrać Minutnik.
- Wybrać Zmiana.

- Potwierdzić za pomocą OK.

Pojawia się czas minutnika.

- Zmienić czas minutnika.
- Potwierdzić za pomocą OK.









Zmieniony czas minutnika zostaje zapamiętany.

Kasowanie czasu minutnika

- Wybrać przycisk dotykowy \odot .
- Gdy równocześnie odbywa się przyrządzanie, wybrać Minutnik.
- Wybrać Kasowanie.
- Potwierdzić za pomocą OK.





Czas minutnika zostaje skasowany.

Przegląd programów

Programy	Wartość propo- nowana	Zakres
Termonawiew Plus 	160 °C	30–250 °C
Intensywny 	170 °C	50–250 °C
Termonawiew Eco 	190 °C	100–250 °C
Booster 	160 °C	30–250 °C
Grzanie górne i dolne 	180 °C	30–280 °C
Grill duży 	240 °C	200–300 °C
Grill z nawiewem 	200 °C	100–260 °C
Programy automatyczne 		
Piroliza 		

Wskazówki dotyczące oszczędzania energii

Procesy przyrządzania

- Wyjąć z komory urządzenia całe wyposażenie, które nie będzie potrzebne podczas procesu pieczenia.
- Z reguły należy wybrać najniższą temperaturę podaną w przepisie lub w tabeli ustawień i sprawdzić potrawę po upływie najkrótszego podanego czasu.
- Rozgrzewać wstępnie komorę urządzenia tylko wtedy, gdy jest to wymagane w przepisie lub w tabeli ustawień.
- W miarę możliwości nie otwierać drzwiczek podczas trwania programu.
- Stosować najlepiej matowe, ciemne formy do pieczenia i naczynia do gotowania z nie odbijających materiałów (stal emaliowana, szkło żaroodporne, powlekany odlew aluminiowy). Błyszczące materiały jak stal szlachetna lub aluminium odbijają ciepło, które z tego powodu gorzej dociera do potrawy. Nie przykrywać również dna komory urządzenia lub rusztu odbijającą ciepło folią aluminiową.
- Proszę monitorować czas trwania procesu, żeby uniknąć marnowania energii przy przyrządzaniu produktów spożywczych.
Ustawić czas przyrządzania lub zastosować pieczeniometer, jeśli występuje.
- Do wielu potraw można zastosować program Termonawiew Plus . Można w nim zastosować niższe temperatury niż w programie Grzanie górne i dolne , ponieważ ciepło jest natychmiast rozprowadzane w komorze urządzenia. Ponadto można piec na kilku poziomach równocześnie.
- Termonawiew Eco  to innowacyjny program, który nadaje się do małych ilości jak np. pizza mrożona, zapiekanki z bułki lub racuszki, ale również do dań mięsnych i pieczeni. Przyrządzanie jest energooszczędne z optymalnym wykorzystaniem ciepła. Przy przyrządzaniu na jednym poziomie oszczędza się do 30% energii przy porównywalnie dobrych rezultatach. Nie otwierać drzwiczek podczas trwania programu.
- Do potraw grillowych należy w miarę możliwości stosować program Grill z nawiewem . Grillowanie odbywa się wówczas z niższą temperaturą niż w innych programach grillowych przy maksymalnym ustawieniu temperatury.
- Jeśli to możliwe, przyrządzać równocześnie kilka potraw. Ustawić je obok siebie lub na różnych poziomach.
- Potrawy, których nie można przyrządzać równocześnie, w miarę możliwości należy przyrządzać bezpośrednio po sobie, żeby wykorzystać już istniejące ciepło.

Wykorzystanie ciepła resztkowego

- W przypadku procesów przyrządzania z temperaturami przekraczającymi 140 °C i czasami przyrządzania dłuższymi niż 30 minut, na ok. 5 minut przed końcem procesu można zredukować temperaturę do minimalnej możliwej do ustawienia wartości. Istniejące ciepło resztkowe wystarczy, żeby dogotować potrawę do końca. W żadnym wypadku nie należy jednak wyłączać piekarnika (patrz rozdział „Wskazówki bezpieczeństwa i ostrzeżenia“).
- Uruchomić czyszczenie pirolityczne najlepiej bezpośrednio po zakończeniu procesu przyrządzania. Istniejące ciepło resztkowe zmniejsza wówczas zużycie energii.

Tryb oszczędzania energii

Piekarnik wyłącza się automatycznie ze względu na oszczędzanie energii, gdy nie odbywa się żaden proces przyrządzania ani nie następuje dalsza obsługa. Pokazywana jest godzina lub wyświetlacz jest ciemny (patrz rozdział „Ustawienia“).

Obsługa

Łatwa obsługa

- Wstawić potrawę do komory gotowania.
- Wybrać żądany program za pomocą pokrętkła wyboru programów.

Najpierw przez chwilę wyświetlany jest program, a następnie temperatura proponowana.

- Zmienić zaproponowaną temperaturę za pomocą pokrętkła wyboru < >, jeśli potrzeba.

Temperatura proponowana zostanie zaakceptowana w ciągu kilku sekund. Temperaturę można zmienić później za pomocą pokrętkła wyboru < >.

- Potwierdzić za pomocą OK.

Zostaje wyświetlona aktualna temperatura i rozpoczyna się faza nagrzewania.

Można śledzić wzrost temperatury. Gdy wybrana temperatura zostanie osiągnięta po raz pierwszy, rozlega się sygnał.

- Po nagrzewaniu obrócić pokrętkło wyboru programów na pozycję 0.
- Wyjąć potrawę z komory gotowania.

Zmiana wartości i ustawień dla procesu przyrządzania

Gdy tylko przyrządzanie się zakończy, w zależności od programu można zmienić wartości lub ustawienia dla tego procesu przyrządzania.

W zależności od programu można zmienić następujące ustawienia:

- Temperatura
- Czas trwania
- Gotowe o
- Start o

Zmiana temperatury

Temperaturę proponowaną można ustawić na stałe poprzez przycisk dotykowy \equiv | Temp. proponowane, dostosowując ją do swoich osobistych przyzwyczajeń użytkowych.

- Zmienić temperaturę za pomocą pokrętkła wyboru < >.

Temperaturę zmienia się w krokach co 5 °C.

- Potwierdzić za pomocą OK.

Wskazówka: Jeśli został zaprogramowany **jeden** czas gotowania, należy najpierw wyjść z menu „Czas gotowania“ za pomocą przycisku dotykowego \leftarrow . Następnie można zmienić temperaturę za pomocą pokrętkła wyboru < >. Na koniec naciśnięcie przycisku dotykowego \oplus , żeby ponownie wyświetlić czas gotowania.

Ustawianie czasów przyrządzenia

Rezultaty przyrządzenia mogą ulec pogorszeniu, jeśli pomiędzy wsunięciem potrawy do urządzenia i momentem rozpoczęcia programu będzie zbyt duży odstęp czasowy. Świeże produkty spożywcze mogą się przebarwić, a nawet zepsuć. Przy pieczeniu ciasto może obeszchnąć, co ma negatywny wpływ na działanie środków spulchniających. Wybierać możliwie krótki czas do rozpoczęcia programu.

Potrawa została wsunięta do komory gotowania, program i wymagane ustawienia jak np. temperatura są wybrane.

Wprowadzając Czas trwania, Gotowe o lub Start o za pomocą przycisku dotykowego ⌚, można automatycznie wyłączyć lub włączyć i wyłączyć proces przyrządzenia.

- Czas trwania
Ustawianie czasu wymaganego do przyrządzenia potrawy. Po upływie tego czasu grzanie w komorze gotowania wyłączy się automatycznie. Maksymalny czas trwania procesu, jaki może zostać ustawiony, zależy od wybranego programu.
- Gotowe o
Ustalanie punktu czasowego, w którym proces gotowania powinien się zakończyć. O tym czasie grzanie w komorze gotowania wyłączy się automatycznie.

- Start o
Ta funkcja pojawia się w menu dopiero wtedy, gdy zostanie ustawiona opcja Czas trwania lub Gotowe o. Za pomocą Start o ustala się punkt czasowy, w którym proces gotowania powinien zostać uruchomiony. O tym czasie grzanie w komorze gotowania włączy się automatycznie.

- Wybrać przycisk dotykowy ⌚.
- Ustawić żądane czasy.
- Potwierdzić za pomocą OK.
- Wybrać przycisk dotykowy ↶, żeby dostać się z powrotem do menu wybranego programu.



Zmiana ustawionych czasów przyrządzenia

- Wybrać przycisk dotykowy ⌚.
- Wybrać żądany czas.
- Potwierdzić za pomocą OK.
- Wybrać Zmiana.
- Zmieniść ustawiony czas.
- Potwierdzić za pomocą OK.
- Wybrać przycisk dotykowy ↶, żeby dostać się z powrotem do menu wybranego programu.

W przypadku awarii zasilania ustawienia zostaną skasowane.

Obsługa

Kasowanie ustawionych czasów przyrządzenia

- Wybrać przycisk dotykowy .
- Wybrać żądany czas.
- Potwierdzić za pomocą OK.
- Wybrać Kasowanie.
- Potwierdzić za pomocą OK.
- Wybrać przycisk dotykowy , żeby dostać się z powrotem do menu wybranego programu.

Gdy skasuje się Czas trwania, czasy ustawione dla Gotowe o i Start o również zostaną skasowane.

Gdy skasuje się Gotowe o lub Start o, proces przyrządzenia uruchomi się z ustawionym czasem trwania programu.

Przerywanie procesu przyrządzenia



- Obrócić pokrętkę wyboru programów na inny program lub na pozycję 0.

Ustawione czasy gotowania zostają skasowane. Po obróceniu pokrętki wyboru programów na pozycję 0 wyłącza się również grzanie i oświetlenie w komorze gotowania.

Wstępne rozgrzewanie komory gotowania

Program Booster służy do szybkiego nagrzewania komory gotowania.

Rozgrzewanie komory gotowania jest wymagane tylko w kilku przypadkach.

- Większość przyrządzanych potraw można wsunąć bezpośrednio do zimnej komory gotowania, żeby wykorzystać ciepło już podczas nagrzewania.
- Rozgrzać komorę gotowania w przypadku przyrządzenia:
 - ciemnych ciast chlebowych oraz rosbefu i polędwicy w programach Termonawiew Plus  i Grzanie górne i dolne 
 - ciast i wypieków o krótkim czasie pieczenia (do ok. 30 minut) oraz wrażliwych ciast (np. biszkoptu) w programie Grzanie górne i dolne 

Szybkie nagrzewanie

Za pomocą programu Booster  można skrócić fazę nagrzewania.

W przypadku pizzy oraz wrażliwych ciast (np. biszkopt lub kruche ciasteczka) podczas nagrzewania nie stosować programu Booster . W przeciwnym razie wypieki te zostaną zbyt szybko przyrumienione od góry.

- Wybrać Booster .
- Wybrać temperaturę.
- Po osiągnięciu ustawionej temperatury zmienić na żądany program.
- Wstawić potrawę do komory gotowania.

Korzystanie z programów automatycznych

Programy automatyczne prowadzą pewnie i komfortowo do uzyskania optymalnych rezultatów gotowania. Odpowiednie przepisy znajdują się na końcu instrukcji użytkowania i montażu.

- Wybrać Programy automatyczne .

Pojawia się lista wyboru.

- Wybrać żądany program automatyczny.
- Proszę postępować według wskazówek na wyświetlaczu.

Wskazówki użytkowe

- Przy korzystaniu z programów automatycznych dostarczone wraz z urządzeniem przepisy można wykorzystać dla orientacji. Dla optymalnych rezultatów gotowania zalecamy, żeby stosować ilości i wyposażenie podane w przepisach.
- Aby odszukać właściwy poziom wsuwania, przed rozpoczęciem programu automatycznego proszę zdemonstrować wysuw FlexiClip HFC 70-C.
- Po zakończeniu programu komora gotowania powinna najpierw ostygnąć do temperatury pokojowej, zanim zostanie uruchomiony program automatyczny.
- W niektórych programach automatycznych należy odczekać czas rozgrzewania, zanim będzie można włożyć potrawę do komory gotowania. Na wyświetlaczu pojawi się odpowiednia wskazówka.

Pieczenie wypieków

Delikatne traktowanie produktów spożywczych służy zdrowiu.

Ciasta, pizzę, frytki itp. należy przyrumienić wyłącznie na złoty kolor, a nie piec je na ciemny brąz.

Porady dotyczące wypieków

- Ustawić czas trwania programu. Pieczenie wypieków nie powinno być programowane ze zbyt dużym wyprzedzeniem. Ciasto mogłoby obeschnąć, co wpływa negatywnie na działanie środków spulchniających.
- Ogólnie można zastosować ruszt, blachę do pieczenia, blachę uniwersalną i każdą formę do pieczenia z materiału odpornego temperaturowo.
- Unikać jasnych, cienkościennych form z błyszczących materiałów, ponieważ w jasnych formach uzyskuje się nierównomierne i słabe przyrumienienie. Może się zdarzyć, że potrawa w ogóle nie będzie dopieczona.
- Ciasta w formach prostokątnych lub formach podłużnych najlepiej ustawiać w komorze urządzenia w poprzek, żeby osiągnąć optymalne rozrowadzenie ciepła w formie i równomierne wypieczenie.
- Formy do pieczenia należy zawsze ustawiać na ruszcie.
- Placki owocowe i wysokie ciasta z blachy należy piec na blasze uniwersalnej.

Stosowanie papieru do pieczenia

Elementy wyposażenia Miele, takie jak np. blacha uniwersalna, są uszlachetnione powłoką PerfectClean (patrz rozdział „Wyposażenie“). Z reguły powierzchni uszlachetnionych powłoką PerfectClean nie trzeba natłuszczać ani wykładać papierem do pieczenia.

- Zastosować papier do pieczenia przy pieczeniu wypieków sodowych, ponieważ roztwór sody używany przy wyrabianiu ciasta może uszkodzić powierzchnie uszlachetnione powłoką PerfectClean.
- Stosować papier do pieczenia przy pieczeniu biszkoptu, bezy, makaroników itp. Te ciasta łatwo się przyklejają ze względu na dużą zawartość białka.
- Zastosować papier do pieczenia przy przyrządzaniu produktów głęboko mrożonych na ruszcie.

Wskazówki dotyczące tabel z ustawieniami

Tabele ustawień znajdują się na końcu tego dokumentu.

Wybieranie temperatury

- Ogólnie należy wybierać niższą z podanych temperatur. Przy temperaturach wyższych niż podane skraca się wprawdzie czas pieczenia, ale przyrumienienie może być bardzo nierównomierne, a potrawa niedopieczona.

Wybieranie czasu trwania

Czasy podane w tabelach ustawień obowiązują, jeśli nie podano inaczej, dla nierozgrzanej komory urządzenia. Przy rozgrzanej komorze czasy skracają się o ok. 10 minut.

- Z reguły po upływie najkrótszego podanego czasu należy sprawdzić, czy potrawa jest już gotowa. W tym celu wbić w ciasto patyczek drewniany.

Jeśli do patyczka nie przywierają się żadne wilgotne okruszki ciasta, potrawa jest gotowa.

Wskazówki dotyczące programów

Przegląd programów z przynależnymi wartościami proponowanymi znajduje się w rozdziale „Przegląd programów“.

Korzystanie z Programy automatyczne

- Proszę postępować według wskazówek na wyświetlaczu.

Termonawiew Plus

Można stosować temperatury niższe niż w programie Grzanie górne i dolne , ponieważ ciepło jest natychmiast rozprowadzane w komorze urządzenia.

Stosować ten program, gdy piecze się równocześnie na kilku poziomach.

- 1 poziom: Wsunąć potrawę na poziom 2.
- 2 poziomy: Wsunąć potrawy na poziomy 1+3 lub 2+4.
- 3 poziomy: Wsunąć potrawy na poziomy 1+3+5.

Wskazówki

- Gdy przyrządza się równocześnie na kilku poziomach, wsunąć blachę uniwersalną na najniższy poziom.
- Wilgotne ciasta i wypieki należy piec maksymalnie na 2 poziomach równocześnie.

Intensywny

Stosować ten program do pieczenia ciast z wilgotnym nadzieniem.

Nie stosować tego programu do pieczenia płaskich wypieków.

- Wsunąć ciasto na poziom 1 lub 2.

Grzanie górne i dolne

Dobrze nadają się matowe i ciemne formy do pieczenia z czarnej blachy, ciemnej emalii, przyciemnianej białej blachy, matowego aluminium, żaroodporne formy szklane i formy powlekane.

Ten program należy stosować do przyrządzania tradycyjnych przepisów. Przy przepisach ze starszych książek kucharskich należy ustawić temperaturę o 10 °C niższą niż podana. Czas przyrządzania nie ulega zmianie.

- Wsunąć potrawę na poziom 1 lub 2.

Termonawiew Eco

Stosować ten program, żeby piec energooszczędnie mniejsze ilości, jak np. mrożona pizza, zapiekanki z bułek lub racuszki.

- Wsunąć potrawę na poziom 2.

Pieczenie mięs

Porady dotyczące pieczenia mięs

- Można stosować każde naczynie z materiału odpornego temperaturowo, jak np. brytfanna, garnek do pieczenia, forma szklana, rękaw lub torebka do pieczenia, garnek rzymski, blacha uniwersalna, ruszt i/lub blacha do pieczenia i grillowania (jeśli występuje) na blasze uniwersalnej.
- **Rozgrzewanie** komory urządzenia jest wymagane tylko w przypadku przyrządzania rostbefu lub polędwicy. Ogólnie rozgrzewanie nie jest konieczne.
- Do pieczenia mięs stosować **zamknięte naczynia do gotowania**, np. brytfannę. Mięso będzie wówczas soczyste w środku. Komora urządzenia pozostaje czystsza niż przy pieczeniu na ruszcie. Pozostaje wystarczająco dużo sosu pieczeniowego do przyrządzenia sosu.
- Gdy stosuje się **rękaw lub torebki do pieczenia**, przestrzegać instrukcji na opakowaniu.
- Gdy do pieczenia stosuje się **ruszt** lub **otwarte naczynie**, chude mięso można posmarować tłuszczem, obłożyć boczkiem lub nadziąć.
- **Przyprawić** mięso i włożyć je do naczynia do gotowania. Obłożyć skrawkami masła lub margaryny lub poleać olejem albo smalcem. W przypadku dużej chudej pieczeni (2–3 kg) i tłustego drobiu dolać ok. 1/8 l wody.



- Nie dolewać zbyt dużo płynu podczas pieczenia. Mięso gorzej się wówczas **przyrumieni**. Przyrumienienie powstaje pod koniec procesu przyrządzania. Mięso uzyska dodatkowe intensywne przyrumienienie, gdy mniej więcej po połowie czasu przyrządzania zdejmie się przykrywkę z naczynia.
- Wyjąć potrawę z komory urządzenia po zakończeniu pieczenia, przykryć i odczekać **czas spoczynkowy** ok. 10 minut. Przy krojeniu będzie z niej wówczas wypływać mniej soku.
- Skórka **drobiu** będzie chrupiąca, gdy na 10 minut przed końcem pieczenia posmaruje się ją lekko osoloną wodą.

Wskazówki dotyczące tabel z ustawieniami

Tabele ustawień znajdują się na końcu tego dokumentu.

- Przestrzegać podanych zakresów temperatur, poziomów i czasów. Należy przy tym uwzględnić naczynia do gotowania, wielkość kawałków mięsa i przyzwyczajenia kulinarne.

Wybieranie temperatury

- Ogólnie należy wybierać niższą temperaturę. Przy temperaturach wyższych niż podane mięso będzie wprawdzie brązowe, ale pozostanie niedopieczone.
- W przypadku programu Termonawiew Plus  należy wybrać temperaturę o ok. 20 °C niższą niż w programie Grzanie górne i dolne .
- W przypadku kawałków mięsa, które ważą więcej niż 3 kg, wybrać temperaturę o ok. 10 °C niższą, niż podana

w tabeli ustawień. Pieczenie będzie wprawdzie trwało nieco dłużej, ale mięso będzie upieczone równomiernie i uzyska niezbyt grubą skórkę.

- Przy pieczeniu na ruszcie należy wybrać temperaturę o ok. 10 °C niższą, niż przy pieczeniu w zamkniętym naczyńiu.

Wybieranie czasu trwania

Czasy podane w tabeli ustawień obowiązują, jeśli nie podano inaczej, dla nie rozgrzanej komory urządzenia.

- Czas pieczenia można ustalić, mnożąc (w zależności od rodzaju mięsa) wysokość pieczeni [cm] przez czas na wysokość [min/cm]:
 - Wołowina/Dziczyzna: 15–18 min/cm
 - Wieprzowina/Cielęcina/Baranina: 12–15 min/cm
 - Rostbef/Polędwica: 8–10 min/cm
- Z reguły po upływie najkrótszego podanego czasu należy sprawdzić, czy potrawa jest już gotowa.

Wskazówki

- W przypadku mięsa zamrożonego czas przyrządzania ulega przedłużeniu o ok. 20 minut na kg.
- Zamrożone mięso o wadze do ok. 1,5 kg można piec bez wcześniejszego rozmrażania.

Wskazówki dotyczące programów

Przegląd programów z przynależnymi wartościami proponowanymi znajduje się w rozdziale „Przegląd programów“.



Korzystanie z Programy automatyczne

- Proszę postępować według wskazań na wyświetlaczu.

Nie stosować do pieczenia mięs programu Intensywny , ponieważ sos pieczeniowy będzie zbyt ciemny.

Termonawiew Plus

Te programy nadają się do pieczenia mięsa, ryb i potraw z drobiu z brązową skórką, jak również do pieczenia rostbefu i polędwicy.

W programie Termonawiew Plus  można stosować temperatury niższe niż w programie Grzanie górne i dolne , ponieważ ciepło jest natychmiast rozprowadzane w komorze urządzenia.

- Wsunąć potrawę na poziom 2.

Grzanie górne i dolne

Ten program należy stosować do przyrządzania tradycyjnych przepisów. Przy przepisach ze starszych książek kucharskich należy ustawić temperaturę o 10 °C niższą niż podana. Czas przyrządzania nie ulega zmianie.

- Wsunąć potrawę na poziom 2.

Termonawiew Eco

Stosować ten program do energooszczędnego przyrządzania mniejszych ilości pieczeni lub potraw mięsnych.

- Wsunąć potrawę na poziom 2.

Grillowanie

⚠ Niebezpieczeństwo zranień przez gorące powierzchnie.

Gdy grilluje się przy otwartych drzwiczkach, gorące powietrze z komory urządzenia nie jest więcej automatycznie wyprowadzane przez wentylator chłodzący i schładzane. Elementy sterowania stają się gorące.

Zamykać drzwiczki przy grillowaniu.

- Stosować blachę uniwersalną z nałożonym rusztem lub blachę do pieczenia i grillowania (jeśli występuje). Blacha do pieczenia i grillowania chroni sok skapujący z mięsa przed przypaleniem, dzięki czemu można go dalej wykorzystać. Posmarować ruszt lub blachę do pieczenia i grillowania olejem i wyłożyć na nich potrawę.

Nie stosować blachy do pieczenia.

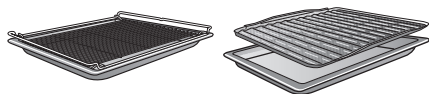

Porady dotyczące grillowania

- Wstępne rozgrzewanie jest konieczne przy grillowaniu. Rozgrzewać grzałkę grzania górnego/grilla przez ok. 5 minut przy zamkniętych drzwiczkach.
- Splukać szybko mięso pod zimną, bieżącą wodą i je osuszyć. Nie solić plastrów mięsa przed grillowaniem, ponieważ mięso wypuści wówczas sok.
- Chude mięso można posmarować olejem. Nie stosować żadnych innych tłuszczów, ponieważ mogą się łatwo przypalić lub zacząć dymić.
- Oczyszczyć płaskie ryby i plastry ryb i je posolić. Ryby można również skropić sokiem z cytryny.

Wskazówki dotyczące tabel z ustawieniami

Tabele ustawień znajdują się na końcu tego dokumentu.

- Przestrzegać podanych zakresów temperatur, poziomów i czasów. Należy przy tym uwzględnić wielkość kawałków mięsa i przyzwyczajenia kulinarne.
- Sprawdzić potrawę po krótszym czasie.

Wybieranie temperatury 🌡

- Ogólnie należy wybierać niższą temperaturę. Przy temperaturach wyższych niż podane mięso będzie wprawdzie brązowe, ale pozostanie niedopieczone.

Wybieranie poziomu

- Wybierać poziom w zależności od grubości przyrządzanej potrawy.
- Płaską potrawę wsunąć na poziom 3 lub 4.
- Potrawę o większej średnicy wsunąć na poziom 1 lub 2.

Wybieranie czasu przyrządzania ⌚

- Płaskie plastry mięsa lub ryb grilować ok. 6–8 minut na stronę. Zwrócić uwagę na to, żeby plastry były podobnej grubości, tak żeby czasy trwania nie różniły się zbyt mocno między sobą.
 - Z reguły po upływie najkrótszego czasu należy sprawdzić, czy potrawa jest już gotowa.
 - W przypadku mięsa **sprawdzić stopień przyrządzenia**, naciskając na mięso łyżką. W ten sposób można ustalić, w jakim stopniu mięso jest już przyrządzone.
- **rare/rosé**
Jeśli mięso jest jeszcze bardzo elastyczne, w środku jest jeszcze czerwone.
 - **medium**
Gdy mięso trochę się ugina, w środku jest różowe.
 - **well done/dobrze wypieczone**
Gdy mięso prawie w ogóle się nie ugina, jest dobrze wypieczone.

Wskazówka: Jeśli powierzchnia większego kawałka mięsa jest już mocno przyrumieniona, a w środku mięso nie jest jeszcze gotowe, można wsunąć potrawę na niższy poziom lub zmniejszyć temperaturę grillowania. Dzięki temu powierzchnia nie będzie zbyt ciemna.

Wskazówki dotyczące programów

Przegląd programów z przynależnymi wartościami proponowanymi znajduje się w rozdziale „Przegląd programów“.

Grill duży

Stosować ten program do grillowania płaskich potraw w większych ilościach i do zapiekania w dużych formach.

Cała grzałka grzania górnego/grilla ulega rozżarzeniu do czerwoności, żeby wytworzyć konieczne promieniowanie ciepłe.

Grill z nawiewem

Ten program nadaje się do grillowania potraw o większej średnicy, jak np. kurczak.

Do płaskich potraw zalecane jest ogólnie ustawienie temperatury 220 °C, do potraw o większej średnicy 180–200 °C.

Pozostałe zastosowania

W tym rozdziale znajdują się informacje dotyczące następujących zastosowań:

- Rozmrażanie
- Pieczenie delikatne
- Pasteryzacja
- Suszenie
- Produkty głęboko mrożone/Dania gotowe
- Podgrzewanie naczyń

Rozmrażanie

Gdy mrożonka jest delikatnie rozmrażana, witaminy i substancje odżywcze pozostają w dużym stopniu zachowane.

- Wybrać program Termonawiew Plus  i temperaturę 30–50 °C.

Powietrze w komorze urządzenia jest przepompowywane i mrożonka jest delikatnie rozmrażana.

 Zagrożenie zdrowia przez namnażanie drobnoustrojów.

Drobnoustroje, takie jak np. salmonella, mogą wywoływać ciężkie zatrucia pokarmowe.

Przy rozmrażaniu ryb i mięsa (szczególnie drobiu) należy zwrócić szczególną uwagę na czystość.

Nie wykorzystywać płynu z rozmrażania.

Po rozmrażaniu natychmiast poddać produkt dalszej obróbce.

Wskazówki

- Mrożonki bez opakowania rozmrażać na blasze uniwersalnej lub w salaterce.
- Do rozmrażania drobiu stosować blachę uniwersalną z nałożonym rusztem. Mrożonka nie leży wówczas w płynie z rozmrażania.
- Mięso, drób czy ryby nie muszą być całkowicie rozmrożone przed przyrządzeniem. Wystarczy, że są lekko rozmrożone z wierzchu. Powierzchnia jest wtedy dostatecznie miękka, aby wchłonąć przyprawę.

Pieczenie delikatne

Pieczenie delikatne jest idealne dla wrażliwego mięsa wołowego, wieprzowego, cielęcego lub jagnięcego, które powinno być przyrządzane z dużą dokładnością parametrów.

Najpierw, w ciągu krótkiego czasu, mięso jest równomiernie opiekane z każdej strony w bardzo wysokiej temperaturze. Następnie mięso wkłada się do rozgrzanego piekarnika, gdzie w niskiej temperaturze jest łagodnie i delikatnie pieczono do końca przez dłuższy czas.

Mięso się przy tym odpręża. Soki w środku mięsa zaczynają krążyć i rozkładają się równomiernie aż po zewnętrzne warstwy.

W rezultacie mięso jest bardzo kruche i soczyste.

- Stosować wyłącznie dobrze skruszone, chude mięso bez ścięgien i tłuszczu. Kości muszą wcześniej zostać oddzielone.
- Do przysmażania używać tłuszczu, który można rozgrzewać do bardzo wysokiej temperatury (np. masło klarowane, olej rzepakowy).
- Nie przykrywać mięsa podczas gotowania.

Czas gotowania wynosi ok. 2–4 godziny i zależy od wagi, wielkości i oczekiwanego stopnia przyrządzenia sztuki mięsa.

- Mięso można kroić od razu po zakończeniu procesu przyrządzania. Nie jest wymagany żaden czas spoczynkowy.
- Trzymać mięso w ciepłe w komorze gotowania, aż do czasu podania. Nie ma to wpływu na jego stan przyrządzenia.

- Wyłożyć mięso na podgrzane talerze i podawać z bardzo gorącym sosem, żeby zbyt szybko nie ostygło. Mięso ma optymalną temperaturę spożycia.

Korzystanie z programu Grzanie górne i dolne

Proszę się orientować po danych w tabelach ustawień na końcu tego dokumentu.

Zastosować blachę uniwersalną z założonym rusztem.

- Wsunąć blachę uniwersalną z rusztem na poziom 2.
- Wybrać program Grzanie górne i dolne  i temperaturę 120 °C.
- Rozgrzewać komorę urządzenia wraz z blachą uniwersalną i rusztem przez ok. 15 minut.
- Podczas rozgrzewania piekarnika mocno przysmażyć mięso ze wszystkich stron na płycie grzejnej.

 Niebezpieczeństwo oparzeń przez gorące powierzchnie. Piekarnik rozgrzewa się w czasie pracy. Można się oparzyć o grzałki, komorę urządzenia i wyposażenie. Przy wsuwaniu lub wyjmowaniu gorących potraw oraz przy manipulacji w gorącej komorze piekarnika należy zakładać rękawice termoizolacyjne.

- Ułożyć przysmażone mięso na ruszcie.
- Zmniejszyć temperaturę do 100 °C (patrz rozdział „Tabele ustawień“).
- Upiec mięso do końca.

Pozostałe zastosowania

Pasteryzacja

 Zagrożenie zdrowia przez namnażanie drobnoustrojów.

Przy jednokrotnej pasteryzacji roślin strączkowych i mięsa nie następuje zabicie wystarczającej ilości przetrwalników bakterii jadu kiełbasianego. Może to spowodować wzmożone wydzielanie toksyn wywołujących silne zatrucia. Te przetrwalniki zostają zabite dopiero przez powtórny pasteryzację.

Warzywa strączkowe i mięso **zawsze** należy ugotować drugi raz w ciągu 2 dni po ostygnięciu.

 Niebezpieczeństwo zranień przez ciśnienie w zamkniętych puszkach.

Przy pasteryzacji i podgrzewaniu w zamkniętych puszkach powstaje ciśnienie, które może je rozsadzić.

Nie pasteryzować zamkniętych puszek ani ich nie podgrzewać.

Przygotowanie owoców i warzyw

Dane obowiązują dla 6 słoików o pojemności 1 l.

Stosować wyłącznie specjalne słoiki, które można nabyć w sklepach specjalistycznych (słoiki do wekowania lub słoiki z zakrętką). Stosować wyłącznie nieuszkodzone słoiki i uszczelki gumowe.

- Przed pasteryzacją słoiki należy wypłukać gorącą wodą i napełniać je maksymalnie do 2 cm poniżej krawędzi.
- Po napełnieniu wyczyścić krawędzie słoików za pomocą czystej ściereczki i gorącej wody, a następnie je zamknąć.
- Wsunąć blachę uniwersalną na poziom 2 i postawić na niej słoiki.
- Wybrać program Termonawiew Plus  i temperaturę 160–170 °C.
- Poczekać na „perlenie“ (aż w słoikach zaczną się unosić równomierne pęcherzyki).



Zmniejszyć temperaturę w odpowiednim momencie, żeby uniknąć zagotowania.

Pasteryzacja owoców i ogórków

- Gdy tylko „perlenie“ w słoikach stanie się widoczne, ustawić podaną temperaturę wygrzewania i wygrzewać słoiki przez podany czas w komorze gotowania.

Pasteryzacja warzyw

- Gdy tylko „perlenie“ w słoikach stanie się widoczne, ustawić podaną temperaturę pasteryzacji i pasteryzować warzywa przez podany czas.
- Po pasteryzacji ustawić podaną temperaturę wygrzewania i wygrzewać słoiki przez podany czas w komorze urządzenia.

		
Owoce	-/-	30 °C 25–35 min
Ogórki	-/-	30 °C 25–30 min
Czerwone buraki	120 °C 30–40 min	30 °C 25–30 min
Fasolka (zielona lub żółta)	120 °C 90–120 min	30 °C 25–30 min

 temperatura i czas pasteryzacji, gdy tylko „perlenie“ stanie się widoczne

 temperatura i czas wygrzewania

Wymowanie słoików po pasteryzacji

 Niebezpieczeństwo zranień przez gorące powierzchnie.

Po pasteryzacji słoiki są bardzo gorące.

Przy wyjmowaniu słoików zakładać rękawice do gorących garnków.

- Wyjąć słoiki z komory urządzenia.
- Pozostawić słoiki przykryte ścierką na ok. 24 godziny w miejscu bez przeciągów.
- Warzywa strączkowe i mięso **zawsze** należy ugotować drugi raz w ciągu 2 dni po ostygnięciu.
- W przypadku słoików do pasteryzacji usunąć zamknięcia i sprawdzić, czy wszystkie słoiki są dobrze zamknięte.

Otwarte słoiki należy albo poddać ponownej pasteryzacji, albo schować w chłodziarce i natychmiast zużyć pasteryzowane owoce i warzywa.

- Kontrolować słoiki podczas przechowywania. Jeśli słoiki otworzą się podczas przechowywania lub zakręcane pokrywki zrobią się wypukłe i nie będą „pykać“ przy otwieraniu, zawartość należy wyrzucić.

Pozostałe zastosowania

Suszenie

Suszenie lub odpestkowanie jest tradycyjnym sposobem konserwowania owoców, niektórych warzyw i ziół.

Warunkiem jest, żeby owoce i warzywa były świeże, dojrzałe, i nie miały żadnych wgnieceń.

- Obrąć i odpestkować produkt do suszenia, jeśli potrzeba, i go rozdrobnić.
- Rozłożyć suszony produkt, w zależności od wielkości możliwie jednowarstwowo, równomiernie na ruszcie lub na blasze uniwersalnej.

Wskazówka: Można również zastosować blachę do pieczenia Gourmet z perforacją, jeśli jest dostępna.





- Suszyć maksymalnie na 2 poziomach równocześnie.



Wsunąć suszony produkt na poziomy 1+3.

Gdy stosuje się ruszt i blachę uniwersalną, wsunąć blachę uniwersalną pod ruszt.

- Wybrać Termonawiew Plus .
- Zmienić temperaturę proponowaną i ustawić czas suszenia.
- Obracać suszony produkt na blasze uniwersalnej w regularnych odstępach czasu.

W przypadku całego i przepołowionego produktu do suszenia, czasu suszenia ulegają przedłużeniu.

Suszony produkt		🌡️ [°C]	🕒 [h]
Owoce		60–70	2–8
Warzywa		55–65	4–12
Grzyby		45–50	5–10
Zioła*		30–35	4–8

 Program, 🌡️ Temperatura, 🕒 Czas suszenia,  Termonawiew Plus,  Grzanie górne i dolne

* Zioła należy suszyć wyłącznie na blasze uniwersalnej na poziomie 2, stosując przy tym program Grzanie górne i dolne , ponieważ w przypadku program Termonawiew Plus włączony jest wentylator.

- Zmniejszyć temperaturę, gdy w komorze urządzenia utworzą się krople wody.

Wymowanie suszu

 Niebezpieczeństwo zranień przez gorące powierzchnie.

Piekarnik rozgrzewa się w czasie pracy. Można się oparzyć o grzałki, komorę urządzenia i wyposażenie.

Przy wymowaniu suszu zakładać rękawice do gorących garnków.

- Pozostawić wysuszone owoce lub warzywa do ostygnięcia.

Owoce pestkowe muszą być całkowicie suche, ale miękkie i elastyczne. Przy przełamaniu lub przekrojeniu nie może z nich wypływać sok.

- Przechowywać suszone produkty w dobrze zamkniętych słoikach lub puszkach.

Produkty głęboko mrożone/ Dania gotowe

Porady dotyczące ciast, pizzy i bagietek

- Ciasta, pizzę lub bagietki należy piec na ruszcie z podłożonym papierem do pieczenia.

Blacha do pieczenia lub blacha uniwersalna mogą się tak bardzo zdeformować przy przyrządzaniu tych produktów spożywczych, że na gorąco ewentualnie nie będzie ich można więcej wyjąć z komory urządzenia. Każde kolejne użycie pogłębi deformację.

- Wybrać niższą z temperatur zalecanych na opakowaniu.

Porady dotyczące frytek, krokietów itp.

- Te głęboko mrożone produkty można przyrządzać na blasze do pieczenia lub blasze uniwersalnej. Należy przy tym podłożyć papier do pieczenia, żeby produkty były łagodnie przyrządzane.
- Wybrać niższą z temperatur zalecanych na opakowaniu.
- Wielokrotnie przewracać potrawę.

Przyrządzanie produktów głęboko mrożonych/dań gotowych

Delikatne traktowanie produktów spożywczych służy zdrowiu.

Ciasta, pizzę, frytki itp. należy przyrumienić wyłącznie na złoty kolor, a nie piec je na ciemny brąz.

- Wybrać program i temperaturę zalecane na opakowaniu.

- Rozgrzać komorę urządzenia.
- Wsunąć potrawę do rozgrzanej wstępnie komory urządzenia na poziom zalecany na opakowaniu.
- Sprawdzić potrawę po najkrótszym czasie przyrządzania zalecanym na opakowaniu.

Podgrzewanie naczyń

Do podgrzewania naczyń stosować program Termonawiew Plus .

Podgrzewać wyłącznie naczynia odporne temperaturowo.

- Wsunąć ruszt na poziom 1 i postawić na nim naczynie do podgrzania. W zależności od wielkości naczynia można je również ustawić na dnie komory urządzenia i dodatkowo zdemontować prowadnice boczne.
- Wybrać Termonawiew Plus .
- Ustawić temperaturę 50–80 °C.

 Niebezpieczeństwo odniesienia oparzeń!

Przy wyjmowaniu naczyń zakładać rękawice do gorących garnków. Od spodu naczynia mogą się tworzyć pojedyncze krople wody.

- Wyjąć podgrzane naczynie z komory urządzenia.

Czyszczenie i konserwacja

 Niebezpieczeństwo zranień przez gorące powierzchnie.

Piekarnik rozgrzewa się w czasie pracy. Można się oparzyć o grzałki, komorę urządzenia i wyposażenie. Poczekać na ostygnięcie grzałek, komory urządzenia i wyposażenia, zanim przystąpi się do czyszczenia ręcznego.

 Niebezpieczeństwo zranień przez porażenie prądem.

Para z myjki parowej może się dostać na elementy przewodzące prąd elektryczny i spowodować zwarcie. Nigdy nie stosować myjki parowej do czyszczenia.

Wszystkie powierzchnie mogą się przebarwić lub zmienić, gdy zostaną zastosowane nieodpowiednie środki czyszczące. Szczególnie front urządzenia może zostać uszkodzony przez środek do czyszczenia piekarników i środek odkamieniający. Wszystkie powierzchnie są wrażliwe na zarysowania. W przypadku powierzchni szklanych zarysowania mogą również doprowadzić do pęknięć.

Natychmiast usunąć pozostałości środków czyszczących.

Nieodpowiednie środki czyszczące

Aby nie uszkodzić powierzchni, przy czyszczeniu należy unikać:

- środków czyszczących zawierających sodę, amoniak, kwasy lub chlor
- środków rozpuszczających osady wapienne na froncie
- środków szorujących (jak np. proszki i mleczka do szorowania, pumeks)
- środków zawierających rozpuszczalniki
- środków do czyszczenia stali szlachetnej
- środków do czyszczenia zmywarek do naczyń
- środków do mycia szkła
- środków do czyszczenia szklano-ceramicznych płyt grzejnych
- szorujących twardych gąbek i szczotek (np. gąbek do garnków, używanych gąbek, które zawierają jeszcze resztki środków szorujących)
- środków do ścierania zabrudzeń
- ostrych skrobaków metalowych
- wełny stalowej
- punktowego czyszczenia za pomocą środków mechanicznych
- środków do czyszczenia piekarników
- spirali ze stali szlachetnej.

W przypadku dłuższego oddziaływania zabrudzeń ich usunięcie może być więcej niemożliwe. Wielokrotne użycie bez czyszczenia w międzyczasie może doprowadzić do zwiększenia nakładów pracy na czyszczenie.

Zabrudzenia najlepiej jest usuwać od razu.

Wyposażenie nie jest przeznaczone do mycia w zmywarce do naczyń.

Wskazówka: Zabrudzenia przez soki owocowe lub ciasto ze źle zamkniętych form do pieczenia usuwa się najłatwiej, dopóki komora piekarnika jest jeszcze choć trochę ciepła.

Do wygodniejszego czyszczenia zalecamy:

- Zdemontować drzwiczki.
- Zdemontować prowadnice boczne z wysuwami FlexiClip (jeśli występują).

Usuwanie normalnych zabrudzeń

Wokół komory urządzenia znajduje się, służąca jako uszczelnienie wobec szyby drzwiczek, delikatna uszczelka z włókna szklanego, która może zostać uszkodzona przez tarcie lub szorowanie.

W miarę możliwości nie czyścić uszczelki z włókna szklanego.

Usuwanie normalnych zabrudzeń

- Normalne zabrudzenia należy usuwać najlepiej od razu ciepłą wodą z dodatkiem płynu do mycia naczyń i czystą gąbczastą ściereczką lub czystą, wilgotną ściereczką mikrofibrową.
- Dokładnie usunąć pozostałości środków czyszczących czystą wodą. To czyszczenie jest szczególnie ważne w przypadku elementów uszlachetnionych powłoką PerfectClean, ponieważ pozostałości środków czyszczących mają negatywny wpływ na efekt nieprzywierania.
- Na koniec wytrzeć powierzchnie do sucha za pomocą miękkiego ręcznika kuchennego.

Usuwanie mocno przywartych zabrudzeń (za wyjątkiem wysuw FlexiClip)

Rozlane soki owocowe lub pozostałości po pieczeniu mogą spowodować powstanie trwałych przebarwień lub zmatowień na powierzchniach. Te plamy nie mają wpływu na właściwości użytkowe.

Nie należy próbować usuwać tych plam za wszelką cenę. Stosować wyłącznie opisane środki pomocnicze.

- Przypalone pozostałości usunąć skrobakiem do szkła lub spiralą ze stali szlachetnej (np. Spontex Spirinett), ciepłą wodą z dodatkiem płynu do mycia naczyń.

Czyszczenie i konserwacja

Stosowanie środków do czyszczenia piekarników

- W przypadku bardzo uporczywych zabrudzeń na powierzchni uszlachetnionej powłoką PerfectClean, na zimną powierzchnię należy nanieść środek do czyszczenia piekarników Miele.

Gdy środek do czyszczenia piekarników dostanie się do szczelin i otworów, przy uruchamianiu kolejnych programów dojdzie do silnego wytwarzania nieprzyjemnego zapachu. Nie spryskiwać środkiem do czyszczenia piekarników sufitu komory urządzenia.

Nie przyskać środkiem do czyszczenia piekarników w szczeliny i otwory na ściankach bocznych i ściance tylnej komory urządzenia.

- Pozwolić na działanie środka do czyszczenia piekarników zgodnie z zaleceniami na opakowaniu.

Środki do czyszczenia piekarników innych producentów mogą być nanoszone tylko na zimne powierzchnie i mogą na nie oddziaływać maksymalnie przez 10 minut.

- Dodatkowo po upływie czasu działania można zastosować twardą stronę zmywaka do naczyń.
- Dokładnie usunąć pozostałości środków czyszczących czystą wodą.
- Wyrzeć powierzchnie do sucha miękką ściereczką.

Mocno przywarte zabrudzenia na wysuwach FlexiClip

Specjalny smar, znajdujący się w wysuwach FlexiClip, wyplukuje się przy myciu w zmywarce do naczyń, przez co pogarszają się ich właściwości jezdne.

Nigdy nie myć wysuw FlexiClip w zmywarce do naczyń.

W przypadku mocno przywartych zabrudzeń powierzchni lub zaklejenia łożysk kulkowych przez rozlane soki owocowe należy postępować w następujący sposób:

- Namoczyć krótko (ok. 10 minut) wysuw FlexiClip w gorącym roztworze płynu do mycia naczyń. W razie potrzeby zastosować dodatkowo ostrą stronę zmywaka do naczyń. Łożyska kulkowe można wyczyścić miękką szczoteczka.

Po czyszczeniu mogą pozostać przebarwienia lub rozjaśnienia, które jednak nie mają żadnego wpływu na właściwości użytkowe.

Czyszczenie komory urządzenia z funkcją Piroliza

Zamiast ręcznie, komorę urządzenia można wyczyścić za pomocą funkcji Piroliza .

Przy czyszczeniu pirolitycznym komora gotowania jest nagrzewana do ponad 400 °C. Istniejące zabrudzenia zostaną rozłożone przez wysoką temperaturę i zamienione w popiół.

Do dyspozycji są 3 poziomy pirolizy o różnym czasie trwania:

- poziom 1 przy lekkich zabrudzeniach
- poziom 2 przy silniejszych zabrudzeniach
- poziom 3 przy silnych zabrudzeniach

Po uruchomieniu czyszczenia pirolitycznego drzwiczki zostają automatycznie zablokowane. Można je z powrotem otworzyć dopiero po zakończeniu procesu czyszczenia.

Czyszczenie pirolityczne można również uruchomić z opóźnieniem czasowym, żeby np. wykorzystać korzystniejszą nocną taryfę elektryczną.

Po czyszczeniu pirolitycznym można łatwo usunąć pozostałości pirolizy (np. popiół), które mogą się utworzyć w zależności od stopnia zabrudzenia komory gotowania.

Przygotowanie czyszczenia pirolitycznego

Wysokie temperatury przy czyszczeniu pirolitycznym spowodują uszkodzenie wyposażenia.

Wyjąć z komory urządzenia całe wyposażenie, zanim uruchomi się czyszczenie pirolityczne. Obowiązuje to również dla przewodnic bocznych i wyposażenia dodatkowego.

Większe zabrudzenia w komorze urządzenia mogą doprowadzić do silnego wytwarzania dymu.

Przypalone pozostałości mogą spowodować utworzenie trwałych przebarwień lub zmatowień na powierzchniach emaliowanych.

Przed uruchomieniem czyszczenia pirolitycznego należy usunąć większe zabrudzenia z komory urządzenia i zeszkobać przypieczone pozostałości na powierzchniach emaliowanych za pomocą skrobaka do szkła.

- Wyjąć całe wyposażenie (także przewodnice boczne) z komory urządzenia.

Czyszczenie i konserwacja

Uruchamianie czyszczenia pirolitycznego

 Niebezpieczeństwo zranień przez szkodliwe opary.

W procesie czyszczenia pirolitycznego mogą być uwalniane opary, które mogą doprowadzić do podrażnienia śluzówki.

Nie przebywać przez dłuższy czas w kuchni podczas czyszczenia pirolitycznego i uniemożliwić wchodzenie do kuchni dzieciom i zwierzętom domowym.

Podczas czyszczenia pirolitycznego należy zapewnić dobre przewietrzenie kuchni. Proszę zapobiec przedostawaniu się zapachów do innych pomieszczeń.

 Niebezpieczeństwo zranień przez gorące powierzchnie.

Przy czyszczeniu pirolitycznym piekarnik rozgrzewa się dużo bardziej niż w normalnym trybie pracy.

Proszę powstrzymać dzieci przed dotykaniem piekarnika podczas czyszczenia pirolitycznego.

- Wybrać Piroliza .
- Wybrać poziom pirolizy odpowiedni do stopnia zabrudzenia.
- Potwierdzić za pomocą OK.

Proszę postępować według wskazówek na wyświetlaczu.

- Potwierdzić za pomocą OK.

Czyszczenie pirolityczne można uruchomić natychmiast lub odłożyć moment uruchomienia na później.

Natychmiastowe uruchamianie czyszczenia pirolitycznego



- Jeśli czyszczenie pirolityczne ma zostać uruchomione natychmiast, wybrać Uruchomić teraz.
- Potwierdzić za pomocą OK.

Rozpoczyna się czyszczenie pirolityczne.

Drzwiczki zostają automatycznie zablokowane. Następnie automatycznie włącza się grzanie w komorze gotowania i wentylator chłodzący.

Oświetlenie w komorze gotowania nie jest włączone podczas czyszczenia pirolitycznego.

Wyświetlany jest czas pozostały do zakończenia czyszczenia pirolitycznego. Nie można go zmienić.

Jeśli w międzyczasie został ustawiony czas minutnika, po upływie czasu minutnika rozlega się sygnał, miga  i czas jest odliczany w górę. Gdy tylko zostanie naciśnięty przycisk dotykowy , wyłączają się sygnały akustyczne i optyczne.

Uruchamianie czyszczenia pirolitycznego z opóźnieniem czasowym

- Jeśli czyszczenie pirolityczne ma zostać uruchomione z opóźnieniem czasowym, wybrać Start o.
- Potwierdzić za pomocą OK.
- Ustawić godzinę, o której ma zostać uruchomione czyszczenie pirolityczne.
- Potwierdzić za pomocą OK.

Drzwiczki zostają automatycznie zablokowane. Na wyświetlaczu pokazywane jest Start o i ustawiona godzina rozpoczęcia.

Aż do momentu rozpoczęcia można ponownie ustawić czas startu za pomocą przycisku dotykowego ☺.

Gdy tylko zostanie osiągnięty czas startu, włącza się automatycznie grzanie w komorze gotowania i wentylator chłodzący, a na wyświetlaczu jest pokazywany czas pozostały.

Kończenie czyszczenia pirolitycznego

Gdy tylko czas pozostały dojdzie do 00:00, na wyświetlaczu pojawia się wskazówka, że drzwiczki zostaną odblokowane.

Gdy tylko drzwiczki zostaną odblokowane, pojawia się komunikat Proces zakończony i rozlega się sygnał.

■ Wyłączyć piekarnik.

Sygnały akustyczne i optyczne zostają wyłączone.

 Niebezpieczeństwo zranień przez gorące powierzchnie.

Po czyszczeniu pirolitycznym piekarnik jest jeszcze bardzo gorący. Można się oparzyć o grzałki i komorę gotowania.

Poczekać na ostygnięcie grzałek i komory gotowania, zanim przystąpi się do usuwania ewentualnych pozostałości po procesie pirolizy.

- Wyczyścić komorę urządzenia z ewentualnych pozostałości po pirolizie (np. popiołu), które mogły się utworzyć w zależności od stopnia zabrudzenia komory gotowania.

Większość pozostałości można usunąć czystą ściereczką za pomocą ciepłej wody z dodatkiem płynu do mycia naczyń lub czystą, wilgotną ściereczką mikrofibrową.

W zależności od stopnia zabrudzenia na wewnętrznej szybie drzwiczek może się osadzić widoczny nalot. Można go usunąć przy pomocy zmywaka do naczyń, skrobaka do szkła lub spirali ze stali szlachetnej (np. Spontex Spirinett) i płynu do mycia naczyń.

Wokół komory urządzenia znajduje się, służąca jako uszczelnienie wobec szyby drzwiczek, delikatna uszczelka z włókna szklanego, która może zostać uszkodzona przez tarcie lub szorowanie.

W miarę możliwości nie czyścić uszczelki z włókna szklanego.

Emaliowane powierzchnie mogą się trwale przebarwić pod wpływem rozlanych soków owocowych. Te przebarwienia nie mają wpływu na właściwości emalii.

Nie należy próbować usuwać tych plam za wszelką cenę.

Czyszczenie i konserwacja

Przerwanie czyszczenia pirolitycznego

Generalnie po przerwaniu czyszczenia pirolitycznego drzwiczki pozostają zablokowane, aż temperatura w komorze gotowania opadnie poniżej 280 °C.

Następujące zdarzenia prowadzą do przerwania czyszczenia pirolitycznego:

- Obrócenie pokrętki wyboru programów na inny program lub na pozycję **0**.

Obrócić pokrętkę wyboru programów z powrotem na pirolizę , jeśli czyszczenie pirolityczne ma zostać uruchomione ponownie.

- Pokrętkę wyboru programów zostało obrócone na inny program.

Zanim będzie można korzystać z innego programu, temperatura w komorze gotowania musi opaść poniżej 280 °C. W tym czasie na wyświetlaczu pokazywane jest Schładzanie.

- Przerwa w dopływie prądu.

Po przywróceniu zasilania Proces przerwany jest wyświetlane dotąd, aż temperatura w komorze piekarnika opadnie poniżej 280 °C. Następnie drzwiczki zostają odblokowane.

- Jeśli czyszczenie pirolityczne ma zostać uruchomione ponownie, potwierdzić za pomocą OK. Następnie można znowu wybrać i uruchomić żądany proces czyszczenia pirolitycznego.

Zdejmowanie drzwiczek

Drzwiczki ważą ok. 10 kg.

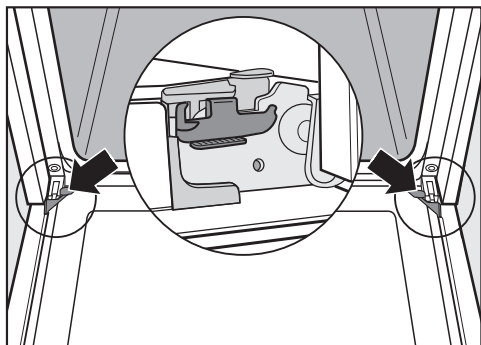

Drzwiczki urządzenia są połączone z zawiasami za pomocą zaczepów. Zanim będzie można przystąpić do zdjęcia drzwiczek z zaczepów, należy najpierw odblokować jarzma blokujące przy zawiasach po obu stronach drzwiczek.

- Otworzyć całkowicie drzwiczki.

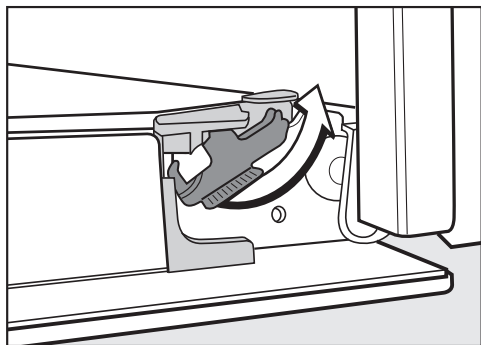

- Odblokować jarzma blokujące, obracając je do oporu.

W przypadku nieprawidłowego zdejmowania drzwiczek piekarnik zostanie uszkodzony.

Nigdy nie ściągać drzwiczek poziomo z zaczepów, ponieważ uderzą one o piekarnik.

Nigdy nie ściągać drzwiczek z zaczepów za uchwyt drzwiczek, ponieważ może się on odłamać.

- Zamknąć drzwiczki do oporu.



- Chwycić drzwiczki po bokach i zdjąć je z zaczepów ciągnąc równomiernie ukośnie do góry. Uważać, żeby nie przekrzywić przy tym drzwiczek.

Czyszczenie i konserwacja

Rozbieranie drzwiczek

Drzwiczki składają się z otwartego systemu 4 szyb szklanych powleczonych warstwą częściowo odbijającą ciepło.

Podczas pracy urządzenia przez drzwiczki prowadzone jest dodatkowo powietrze, tak że zewnętrzna szyba pozostaje chłodna.

Jeśli w przestrzeni pomiędzy szybami szklanymi osadzą się zanieczyszczenia, drzwiczki urządzenia można rozebrać w celu wyczyszczenia ich w środku.

Zarysowania mogą doprowadzić do zniszczenia szkła szyb drzwiczek.

Do czyszczenia szyb drzwiczek nie stosować żadnych środków szorujących, twardych gąbek lub szczotek, ani ostrych skrobaków metalowych.

Przy czyszczeniu szyb drzwiczek należy również przestrzegać wskazówek obowiązujących dla frontu piekarnika.

Poszczególne strony szyb drzwiczek mają różne powłoki. Strony skierowane do komory urządzenia odbijają ciepło.

Piekarnik zostanie uszkodzony, gdy szyby drzwiczek zostaną założone niewłaściwą stroną.

Zwrócić uwagę na to, żeby po czyszczeniu szyb drzwiczek założyć je z powrotem we właściwej pozycji.

Powierzchnia profili aluminiowych zostanie uszkodzona przez środek do czyszczenia piekarników.

Te elementy należy czyścić wyłącznie ciepłą wodą z dodatkiem płynu do mycia naczyń i czystą gąbczastą ściereczką lub czystą, wilgotną ściereczką mikrofibrową.

Szyby drzwiczek mogą się stłuc w razie upadku.

Wymontowane szyby drzwiczek należy trzymać w bezpiecznym miejscu.

⚠ Niebezpieczeństwo zranień przez składające się drzwiczki.

Drzwiczki mogą się złożyć, gdy zostaną rozebrane w stanie zamontowanym.

Zawsze zdjąć drzwiczki, zanim przystąpi się do ich rozbierania.

- Położyć drzwiczki zewnętrzną szybą na miękkiej podkładce (np. na ścierze do naczyń), żeby uniknąć zarysowań. Dobrze jest przy tym zwiesić uchwyt poza krawędź stołu, żeby szklana szyba leżała płasko na powierzchni i nie została stłuczona przy czyszczeniu.

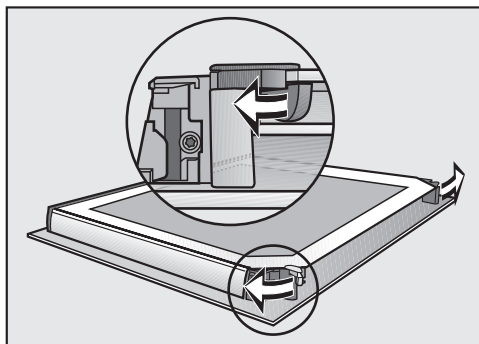

- Otworzyć oba zaczepy szyb drzwiczek, obracając je na zewnątrz.

Wymontować po kolei wewnętrzną szybę drzwiczek i obie środkowe szyby drzwiczek:

Czyszczenie i konserwacja

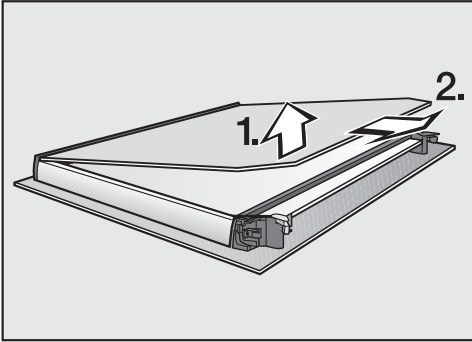

- Podważyć **lekko** wewnętrzną szybę drzwiczek i wyciągnąć ją z plastikowej listwy.

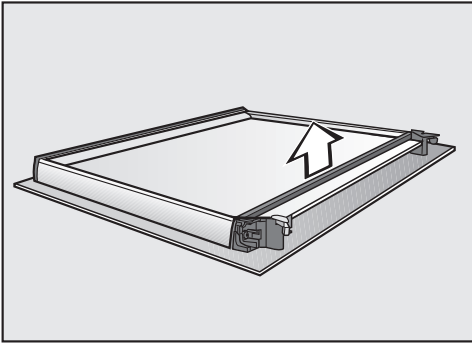

- Wyjąć uszczelkę.

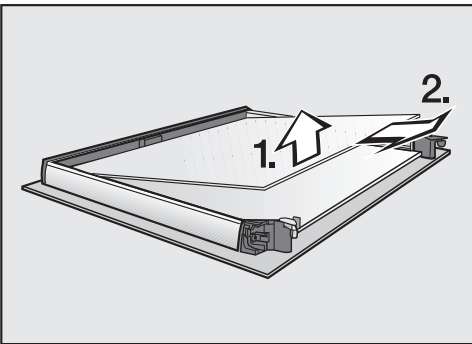

- Podważyć lekko górną z obu środkowych szyb drzwiczek i ją wyciągnąć.

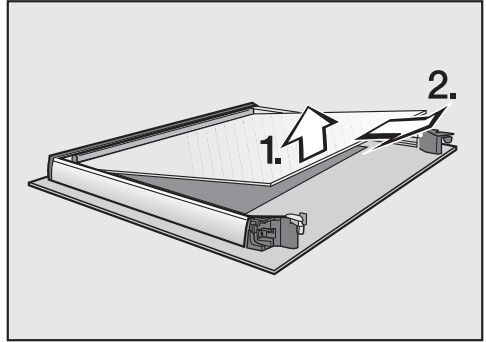

- Podważyć lekko dolną z obu środkowych szyb drzwiczek i ją wyciągnąć.
- Wyczyścić szyby drzwiczek i inne pojedyncze elementy ciepłą wodą z dodatkiem płynu do mycia naczyń i czystą gąbczastą ściereczką lub czystą, wilgotną ściereczką mikrofibrową.
- Wytrzeć elementy do sucha miękkim ręcznikiem kuchennym.

Następnie starannie złożyć drzwiczki z powrotem:

Obie środkowe szyby drzwiczek są identyczne. Dla orientacji przy prawidłowym montażu na szybach drzwiczek jest nadrukowany numer materiałowy.

- Założyć dolną z obu środkowych szyb w taki sposób, żeby numer materiałowy był czytelny (bez odbicia lustrzanego).

Czyszczenie i konserwacja

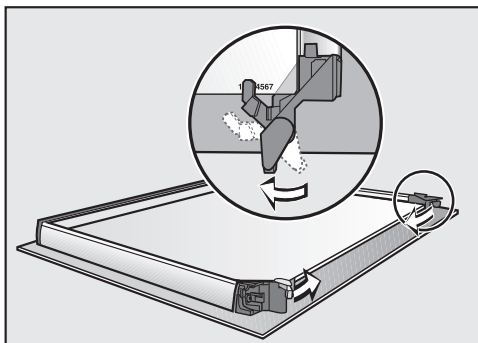

■ Obrócić zaczepy szyb drzwiczek do wewnątrz, tak żeby przylegały do dolnej z obu środkowych szyb.

■ Założyć górną z obu środkowych szyb w taki sposób, żeby numer materiałowy był czytelny (bez odbicia lustrzanego).

Szyba drzwiczek musi się opierać na zaczepach.

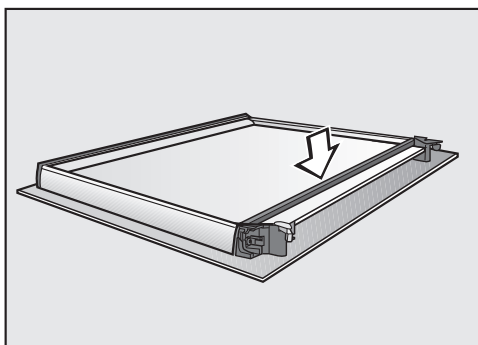

■ Założyć uszczelkę.

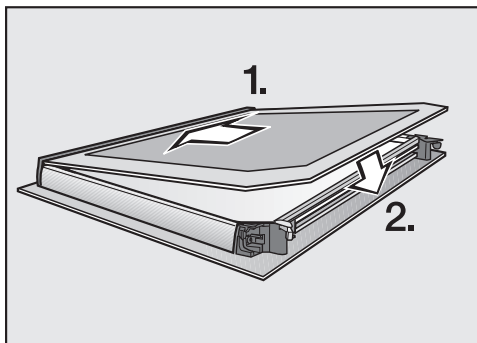

■ Wsunąć wewnętrzną szybę drzwiczek, matowo zadrukowaną stroną do dołu, w listwę plastikową i ułożyć ją pomiędzy zaczepami.

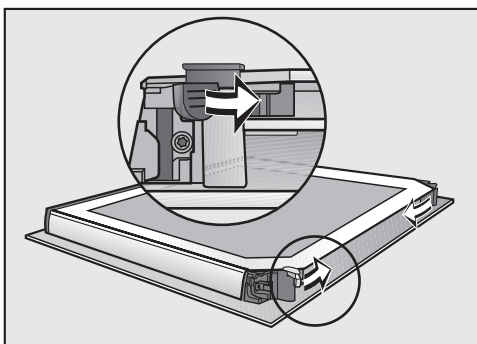

■ Zamknąć oba zaczepy szyb drzwiczek ruchem obrotowym do środka.

Drzwiczki są z powrotem złożone.

Zakładanie drzwiczek

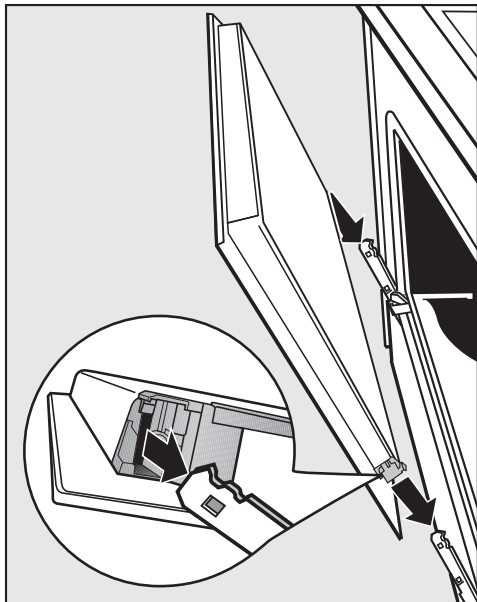

- Chwycić drzwiczki po obu stronach i nasadzić je na zaczepy zawiasów. Uważać, żeby nie przekrzywić przy tym drzwiczek.
- Otworzyć całkowicie drzwiczki.

Gdy nie zostaną zablokowane jarzma blokujące, drzwiczki mogą spaść z zaczepów i ulec uszkodzeniu. Bezwzględnie zablokować z powrotem jarzma blokujące.

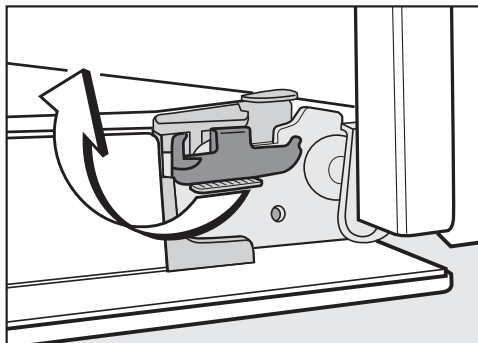

- Zablokować z powrotem jarzma blokujące, obracając je do oporu w położenie poziome.

Demontaż prowadnic bocznych z wysuwami FlexiClip

Prowadnice boczne można zdemontować razem z wysuwami FlexiClip (jeśli występują).

Jeśli wysuw FlexiClip mają jednak zostać zdemontowane wcześniej oddzielnie, proszę postępować według wskazówek w rozdziale „Wyposażenie“, punkt „Montaż i demontaż wysuw FlexiClip“.

 Niebezpieczeństwo zranień przez gorące powierzchnie.

Piekarnik rozgrzewa się w czasie pracy. Można się oparzyć o grzałki, komorę urządzenia i wyposażenie.

Poczekać na ostygnięcie grzałek, komory urządzenia i wyposażenia, zanim przystąpi się do demontażu prowadnic bocznych.

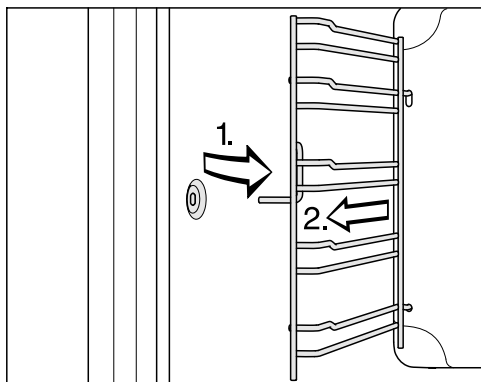

- Wyciągnąć prowadnicę boczną z przodu z mocowania (1.) i ją wyjąć (2.).



Montaż odbywa się w odwrotnej kolejności.

- Zamontować starannie poszczególne elementy.



Większość usterek i błędów, do których dochodzi podczas codziennego użytkowania, można usunąć samodzielnie. W wielu przypadkach pozwoli to zaoszczędzić czas i koszty, ponieważ nie ma wówczas potrzeby wzywania serwisu.

Na stronie www.miele.pl/serwis można uzyskać informacje dotyczące samodzielnego usuwania usterek.

Poniższa tabela powinna być pomocna w ustaleniu przyczyn ewentualnych usterek i błędów i ich usunięciu.

Problem	Przyczyna i postępowanie
Wyświetlacz jest ciemny.	<p>Zostało wybrane ustawienie Godzina Wskazania Wyt. Z tego powodu wyświetlacz jest wygaszony przy wyłączonym piekarniku.</p> <ul style="list-style-type: none"> ■ Gdy godzina ma być wyświetlana stale, wybrać ustawienie Godzina Wskazania Wł. <p>Piekarnik nie ma prądu.</p> <ul style="list-style-type: none"> ■ Sprawdzić, czy wtyczka piekarnika jest włożona do gniazdka. ■ Sprawdzić, czy doszło do wyzwolenia zabezpieczenia instalacji elektrycznej. Wezwać elektrotechnika lub serwis Miele.
Nie słychać żadnych sygnałów dźwiękowych.	<p>Sygnały dźwiękowe są wyłączone lub zbyt cicho ustawione.</p> <ul style="list-style-type: none"> ■ Włączyć sygnały dźwiękowe lub zwiększyć głośność za pomocą ustawienia Głośność Dźwięki sygnałów.
Komorza gotowania się nie nagrzewa.	<p>Tryb pokazowy jest uaktywniony. Można wybierać programy i przyciski dotykowe, ale grzanie w komorze gotowania nie działa.</p> <ul style="list-style-type: none"> ■ Zdezaktywować tryb pokazowy za pomocą ustawienia Handel Tryb pokazowy Wyt.
Na wyświetlaczu pojawia się komunikat Blokada uruchomienia .	<p>Blokada uruchomienia  jest włączona.</p> <ul style="list-style-type: none"> ■ Potwierdzić za pomocą OK. <p>Pojawia się Naciskać „OK” przez 6 s.</p> <ul style="list-style-type: none"> ■ Blokadę uruchomienia można wyłączyć dla pojedynczego procesu, naciskając przycisk dotykowy OK przynajmniej przez 6 sekund. ■ Jeśli blokada uruchomienia ma zostać wyłączona na stałe, wybrać ustawienie Blokada uruchomienia  Wyt.

Co robić, gdy...

Problem	Przyczyna i postępowanie
<p>Na wyświetlaczu pojawia się 12:00.</p>	<p>Urządzenie było pozbawione zasilania elektrycznego dłużej niż 5 minut.</p> <ul style="list-style-type: none"> ■ Ustawić ponownie godzinę (patrz rozdział „Ustawienia“, punkt „Godzina“). <p>Czasy dla procesów gotowania muszą zostać wprowadzone ponownie.</p>
<p>Na wyświetlaczu pojawia się komunikat Awaria zasilania.</p>	<p>Wystąpiła krótka przerwa w dopływie prądu. Z tego powodu bieżący proces został przerwany.</p> <ul style="list-style-type: none"> ■ Obrócić pokrętko wyboru programów na pozycję 0. ■ Uruchomić ponownie proces.
<p>Na wyświetlaczu pojawia się komunikat Osiąg. maks. czas pracy.</p>	<p>Piekarnik był używany przez niezwykle długi okres czasu. Zostało uaktywnione wyłączenie ze względów bezpieczeństwa.</p> <ul style="list-style-type: none"> ■ Potwierdzić za pomocą OK. <p>Piekarnik jest z powrotem gotowy do pracy.</p>
<p> Błąd F32 jest pokazywane na wyświetlaczu.</p>	<p>Nie zamyka się blokada drzwiczek dla czyszczenia pirolitycznego.</p> <ul style="list-style-type: none"> ■ Wyłączyć piekarnik i włączyć go ponownie. Na koniec ponownie uruchomić wybrane czyszczenie pirolityczne. ■ Jeśli wskazówka pojawi się ponownie, proszę powiadomić serwis Miele.
<p> Błąd F33 jest pokazywane na wyświetlaczu.</p>	<p>Nie otwiera się blokada drzwiczek dla czyszczenia pirolitycznego.</p> <ul style="list-style-type: none"> ■ Wyłączyć piekarnik i włączyć go ponownie. ■ Jeśli blokada drzwiczek się nie otworzy, proszę powiadomić serwis Miele.
<p>Na wyświetlaczu pokazywane jest Błąd i jeden z niewymienionych tutaj kodów błędów.</p>	<p>Problem, którego nie można usunąć samodzielnie.</p> <ul style="list-style-type: none"> ■ Wezwać serwis Miele.
<p>Po zakończeniu programu słychać odgłosy pracy.</p>	<p>Po zakończeniu procesu wentylator chłodzący pozostaje włączony (patrz rozdział „Ustawienia“, punkt „Przedłużenie pracy wentylatora“).</p>

Problem	Przyczyna i postępowanie
Piekarnik wyłączył się samoczynnie.	<p>Piekarnik wyłącza się automatycznie ze względu na oszczędzanie energii, gdy po włączeniu piekarnika lub po zakończeniu programu w ciągu określonego czasu nie zostanie podjęta dalsza obsługa.</p> <ul style="list-style-type: none"> ■ Włączyć piekarnik z powrotem.
Po upływie czasu podanego w tabeli ustawień ciasto/wypiek nie jest jeszcze gotowy.	<p>Wybrana temperatura odbiega od przepisu.</p> <ul style="list-style-type: none"> ■ Wybrać temperaturę odpowiadającą przepisowi. <p>Ilości składników różnią się od przepisu.</p> <ul style="list-style-type: none"> ■ Sprawdzić, czy przepis został zmieniony. Przez dodanie większej ilości płynu lub jajek ciasto jest bardziej wilgotne i wymaga dłuższego czasu pieczenia.
Ciasto/wypiek jest nierównomiernie przyrumienione.	<p>Została wybrana nieprawidłowa temperatura lub poziom.</p> <ul style="list-style-type: none"> ■ Pewne różnice w przyrumienieniu występują zawsze. W przypadku bardzo dużej różnicy w przyrumienieniu należy sprawdzić, czy została wybrana prawidłowa temperatura i poziom. <p>Materiał lub kolor formy do pieczenia nie są dostosowane do programu.</p> <ul style="list-style-type: none"> ■ W programie Grzanie górne i dolne  nie są zbyt często zalecane jasne lub błyszczące formy do pieczenia. Stosować matowe, ciemne formy do pieczenia.
Wysuwy FlexiClip ciężko się wsuwają lub wysuwają.	<p>W łożyskach kulkowych wysuw FlexiClip nie ma wystarczającej ilości smaru.</p> <ul style="list-style-type: none"> ■ Nasmarować łożyska kulkowe za pomocą specjalnego smaru Miele. <p>Tylko specjalny smar Miele jest przeznaczony do pracy w wysokich temperaturach w komorze urządzenia. Inne smary mogą się zestalić przy nagrzewaniu i zakleić wysuwy FlexiClip. Specjalny smar Miele można nabyć w sklepach specjalistycznych Miele lub w serwisie Miele.</p>

Co robić, gdy...

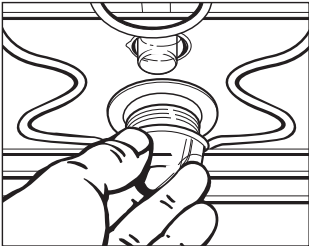
Problem	Przyczyna i postępowanie
<p>Po czyszczeniu pirolitycznym w komorze urządzenia są jeszcze zabrudzenia.</p>	<p>Przy czyszczeniu pirolitycznym zabrudzenia zostają wypalone i pozostaje z nich popiół.</p> <ul style="list-style-type: none">■ Usunąć popiół ciepłą wodą z dodatkiem płynu do mycia naczyń i czystą gąbczastą ściereczką lub czystą, wilgotną ściereczką mikrofazową. Jeśli ponadto nadal można znaleźć większe zabrudzenia, uruchomić jeszcze raz czyszczenie pirolityczne, ewentualnie z dłuższym czasem trwania.
<p>Nie można otworzyć drzwiczek po czyszczeniu pirolitycznym.</p>	<p>Nie otwiera się blokada drzwiczek dla czyszczenia pirolitycznego.</p> <ul style="list-style-type: none">■ Obrócić pokrętko programatora na pozycję 0.■ Jeśli blokada drzwiczek się nie otworzy, proszę powiadomić serwis.
<p>Nie włącza się oświetlenie w komorze urządzenia.</p> 	<p>Żarówka halogenowa jest uszkodzona.</p> <div data-bbox="404 683 1042 970" style="border: 1px solid gray; padding: 5px;"><p>⚠ Niebezpieczeństwo zranień przez gorące powierzchnie.</p><p>Piekarnik rozgrzewa się w czasie pracy. Można się oparzyć o grzałki, komorę urządzenia i wyposażenie.</p><p>Poczekaj na ostygnięcie grzałek, komory urządzenia i wyposażenia, zanim przystąpisz do czyszczenia ręcznego.</p></div> <ul style="list-style-type: none">■ Odłączyć piekarnik od sieci elektrycznej. W tym celu wyjąć wtyczkę z gniazdka lub wyłączyć odpowiedni bezpiecznik instalacji elektrycznej.■ Zwolnić pokrywkę żarówki, obracając ją o ćwierć obrotu w lewo i wyjąć ją do dołu z obudowy wraz z uszczelką.■ Wymienić żarówkę halogenową na Osram 66725 AM/A, 230 V, 25 W, oprawka G9.■ Włożyć pokrywkę żarówki wraz z uszczelką do obudowy i zamocować ją, obracając w prawo.■ Przywrócić połączenie piekarnika z siecią elektryczną.

Na stronie www.miele.pl/serwis można uzyskać informacje dotyczące samodzielnego usuwania usterek i części zamiennych Miele.

Kontakt w przypadku wystąpienia usterki

W razie wystąpienia usterek, których nie można usunąć samodzielnie, proszę powiadomić np. sprzedawcę Miele lub serwis Miele.

Wizytę technika serwisowego Miele można zamówić online na stronie www.miele.pl w zakładce Serwis.

Dane kontaktowe serwisu Miele znajdują się na końcu tego dokumentu.

Serwis wymaga podania oznaczenia modelu i numeru fabrycznego urządzenia (Fabr./SN/Nr.). Obie te informacje znajdują się na tabliczce znamionowej.

Te informacje znajdują się na tabliczce znamionowej, która przy otwartych drzwiczkach jest widoczna na ramie frontowej.

Gwarancja

Okres gwarancji wynosi 2 lata.

Dalsze informacje można znaleźć w warunkach gwarancji dostarczonych wraz z urządzeniem.

Instalacja

Wymiary do zabudowy

Wymiary podane są w mm.

Zabudowa w szafce stojącej lub w szafce podblatowej

Jeśli piekarnik ma zostać zabudowany pod płytą grzejącą, proszę przestrzegać wskazówek dotyczących zabudowy płyty grzejnej, jak również wysokości zabudowy płyty grzejnej.

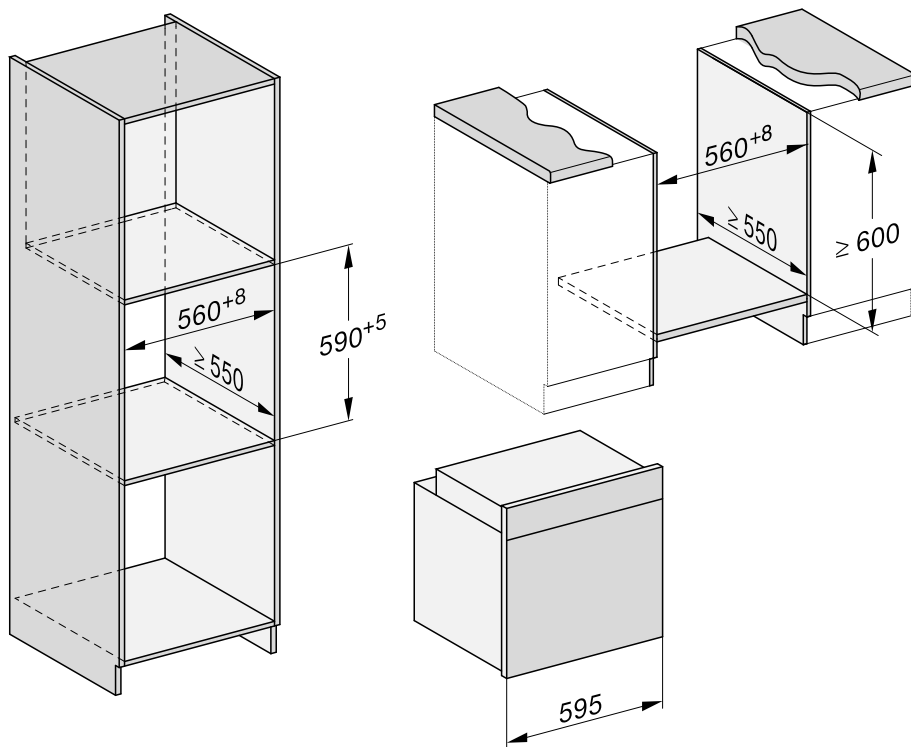

Widok z boku H 24xx

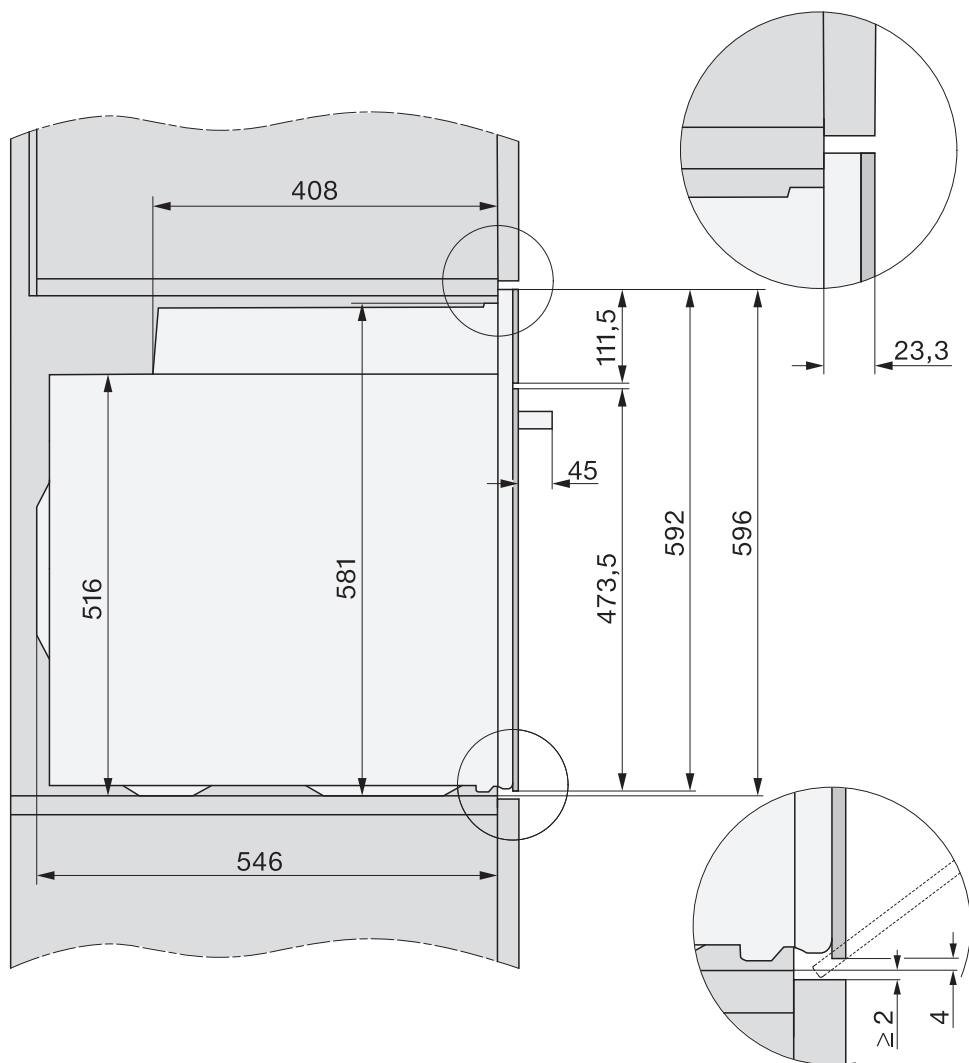

Instalacja

Widok z boku H 27xx, H 28xx

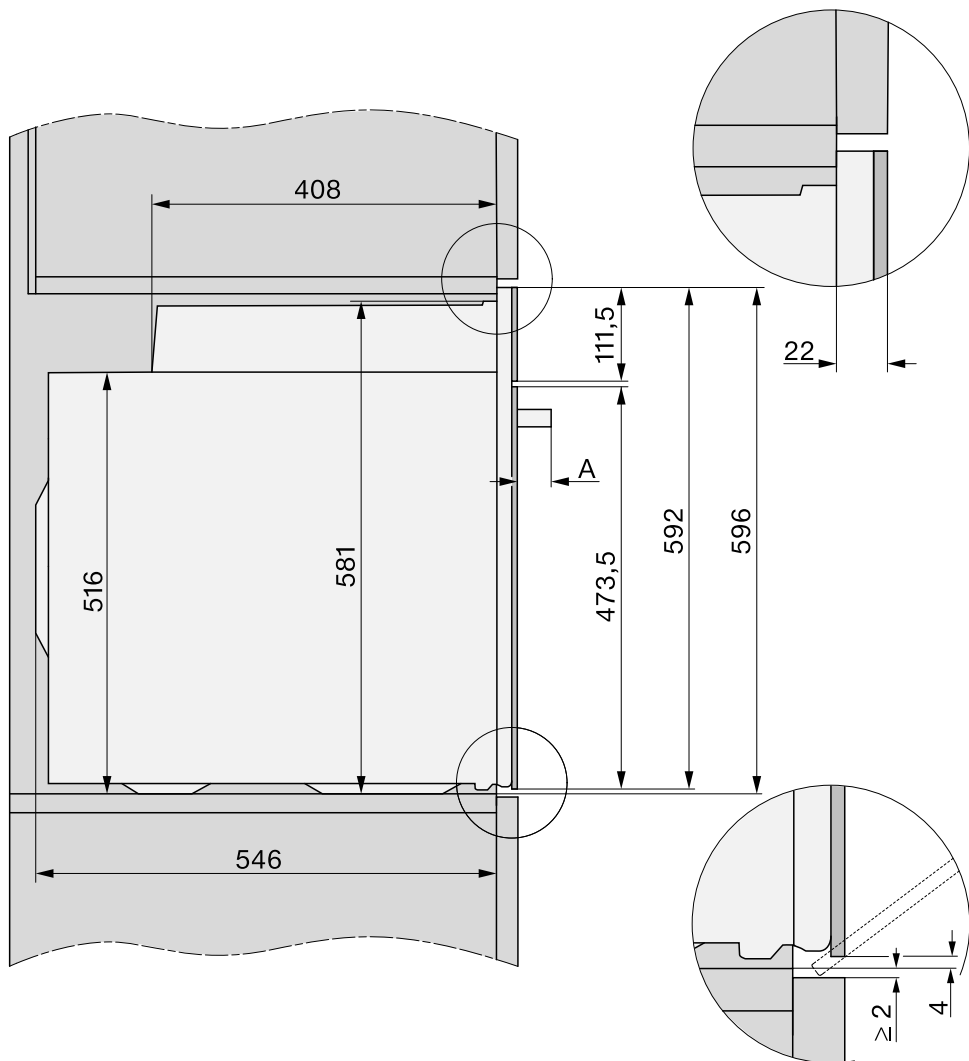

A H 27xx: 43 mm

H 28xx: 47 mm

Przyłącza i wentylacja



- ① Widok z przodu
- ② Przewód przyłączeniowy, długość = 1500 mm
- ③ Bez żadnych przyłączy w tym obszarze
- ④ Przekrój wentylacyjny min. 150 cm²

Instalacja

Zabudowa piekarnika

Piekarnika należy używać wyłącznie w stanie zabudowanym, żeby zagwarantować jego bezpieczną pracę.

Do bezusterkowej pracy piekarnik wymaga wystarczającego dopływu powietrza chłodzącego. Wymagane powietrze chłodzące nie może zostać nadmiernie ogrzane przez inne źródła ciepła (np. piec na paliwo stałe).

Przy zabudowie należy bezwzględnie przestrzegać:

Proszę się upewnić, że dno pośrednie, na którym jest ustawiony piekarnik, nie przylega do ściany.

Nie montować na ściankach bocznych szafki do zabudowy żadnych listew termochronnych.

- Podłączyć piekarnik do zasilania elektrycznego.

Drzwiczki mogą zostać uszkodzone, gdy przenosi się piekarnik za uchwyt. Wykorzystać do przenoszenia zagłębienia uchwytów po bokach obudowy.

Zalecane jest zdjęcie drzwiczek przed zabudową (patrz rozdział „Czyszczenie i konserwacja“, punkt „Zdejmowanie drzwiczek“) i wyjęcie wyposażenia. Piekarnik jest wówczas lżejszy, gdy wsuwa się go do szafki do zabudowy i nie można go przez przeoczenie złapać za uchwyt przy przenoszeniu.

- Wsunąć piekarnik do szafki do zabudowy i go wyrównać.

- Otworzyć drzwiczki, jeśli nie zostały zdjęte.

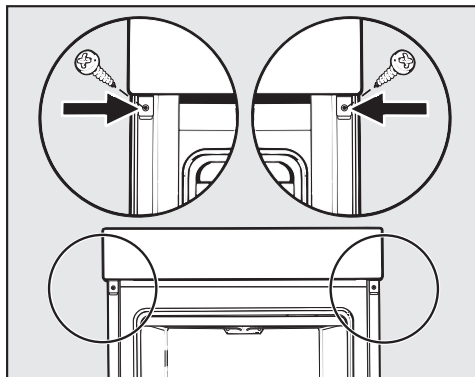

- Zamocować piekarnik do bocznych ścianek szafki do zabudowy za pomocą wkrętów dostarczonych wraz z urządzeniem.
- Ewentualnie założyć z powrotem drzwiczki (patrz rozdział „Czyszczenie i konserwacja“, punkt „Zakładanie drzwiczek“).

Podłączenie elektryczne

 **Niebezpieczeństwo zranień!**
Nieprawidłowo przeprowadzone prace instalacyjne i konserwacyjne oraz naprawy mogą być przyczyną poważnych zagrożeń dla użytkownika, za które Miele nie ponosi odpowiedzialności.

Podłączenie do sieci elektrycznej może być wykonane wyłącznie przez wykwalifikowanego elektryka, który dokładnie zna i przestrzega obowiązujące przepisy krajowe oraz dodatkowe przepisy lokalnego zakładu energetycznego.

Podłączenie może nastąpić wyłącznie do instalacji elektrycznej wykonanej zgodnie z obowiązującymi normami.

Zaleca się podłączenie **do gniazda** (zgodnie z VDE 0701), ponieważ ułatwia to odłączenie od sieci elektrycznej w przypadku interwencji serwisowej.

Jeśli wtyczka nie jest więcej dostępna dla użytkownika lub przewidziano **przylącze stałe**, po stronie instalacji musi występować urządzenie rozłączające dla każdego bieguna.

Jako urządzenia rozłączające obowiązują ogólnie dostępne przełączniki z rozwarciem styków przynajmniej 3 mm. Należą tutaj przełączniki instalacyjne, bezpieczniki i styczniki (EN 60335).

Wymagane **dane przyłączeniowe** można odnaleźć na tabliczce znamionowej, znajdującej się na froncie komory gotowania. Dane te muszą być zgodne z parametrami sieci elektrycznej.

W razie konsultacji z Miele zawsze proszę przygotować:

- oznaczenie modelu
- numer fabryczny
- dane przyłączeniowe (napięcie prądu/częstotliwość/maksymalna wartość przyłączeniowa)

W przypadku zmiany przyłącza lub wymiany sieciowego przewodu przyłączeniowego należy zastosować kabel typu H 05 VV-F o odpowiednim przekroju.

Możliwa jest czasowa lub stała praca na autonomicznym lub niezynchronizowanym z siecią systemie zasilania (jak np. mikro sieci, systemy rezerwowe). Warunkiem dla takiej eksploatacji jest, żeby system zasilania odpowiadał specyfikacji EN 50160 lub porównywalnej. Środki ochronne przewidziane w instalacji domowej i w tym produkcie Miele muszą być zapewnione w swojej funkcji i działaniu również w trybie pracy autonomicznej lub niezynchronizowanej z siecią, albo muszą być zastąpione przez równoważne środki w instalacji. Zostało to przykładowo opisane w aktualnej publikacji VDE-AR-E 2510-2.

Piekarnik



















Piekarnik jest wyposażony w 3-żyłowy przewód przyłączeniowy z wtyczką, gotowy do podłączenia do prądu zmiennego 230 V, 50 Hz.





Zabezpieczenie powinno wynosić 16 A. Podłączenie może zostać dokonane wyłącznie przez przepisowo zainstalowane gniazdo ochronne.

Maksymalna wartość przyłączeniowa: patrz tabliczka znamionowa.

Tabele ustawień

Ciasto ucierane





















Ciasto/wypiek (wyposażenie)		🌡️ [°C]	 ⁵ ₁		🕒 [min]
			+HFC	-HFC	
Muffiny (1 blacha)		145–155	1	2	30–40
Muffiny (2 blachy)		150–160	1+3 ³	1+3	30–40 ⁴
Babeczki* (1 blacha)		150	1	2	30–40
		160 ²	2	3	20–30
Babeczki* (2 blachy)		150 ²	1+3 ³	1+3	30–40
Ciasto piaskowe (ruszt, forma prostokątna, 30 cm) ¹		150–160	1	2	60–70
		155–165 ²	1	2	60–70
Marmurek, orzechowiec (ruszt, forma prostokątna, 30 cm) ¹		150–160	1	2	55–65
		150–160	1	2	65–75
Marmurek, orzechowiec (ruszt, forma wieńcowa/do babki, Ø 26 cm) ¹		150–160	1	2	55–65
		150–160	1	2	60–70
Placek owocowy (1 blacha)		150–160	1	2	40–50
		160–170	1	2	55–65
Ciasto owocowe (ruszt, tortownica, Ø 26 cm) ¹		155–165	1	2	55–65
		165–175	1	2	50–60
Spody tortowe (ruszt, forma do spodów tortowych, Ø 28 cm) ¹		150–160	1	2	25–35
		170–180 ²	1	2	15–25









 Program, 🌡️ Temperatura, ⁵₁ Poziom (+HFC: z wysuwami FlexiClip HFC 70-C / -HFC: bez wysuw FlexiClip HFC 70-C), 🕒 Czas przyrządzenia,  Termonawiew Plus,  Grzanie górne i dolne

* Ustawienia obowiązują również dla wytycznych według EN 60350-1.

- 1 Zastosować matową, ciemną formę do pieczenia i ustawić ją pośrodku na ruszcie.
- 2 Rozgrzać komorę gotowania przed wsunięciem potrawy. Nie stosować w tym celu programu Booster .
- 3 Zamontować wysuw FlexiClip HFC 70-C (jeśli występują) na dolnym poziomie.
- 4 Wyjąć blachy o różnym czasie, gdy potrawa jest już wystarczająco przyrumieniona przed upływem podanego czasu gotowania.

Ciasto zagniatane

Ciasto/wypiek (wyposażenie)		Temperatura [°C]	Poziom ⁵ ₁		Czas przyrządzenia [min]
			+HFC	-HFC	
Placuszki (1 blacha)		140–150	1	2	25–35
		150–160	1	2	25–35
Placuszki (2 blachy)		140–150	1+3 ³	1+3	25–35 ⁴
Ciasteczka wyciskane* (1 blacha)		140	1	2	35–45
		160 ²	2	3	25–35
Ciasteczka wyciskane* (2 blachy)		140	1+3 ³	1+3	40–50 ⁴
Spody tortowe (ruszt, forma do spodów tortowych, Ø 28 cm) ¹		150–160	1	2	35–45
		170–180 ²	1	2	20–30
Sernik (ruszt, tortownica, Ø 26 cm) ¹		170–180	1	1	80–90
		160–170	1	1	60–70
Szarlotka (ruszt, tortownica, Ø 20 cm) ¹		160	1	2	80–100
		180	–	1	75–85
Szarlotka z wierzchem (ruszt, tortownica, Ø 26 cm) ¹		180–190 ²	1	2	60–70
		160–170	1	2	60–70
Ciasto owocowe z polewą (ruszt, tortowni- ca, Ø 26 cm) ¹		170–180	1	2	60–70
		150–160	1	2	55–65
Ciasto owocowe z polewą (1 blacha)		170–180	1	2	50–60
		160–170	1	2	45–55
Krucze ciasto słodkie (1 blacha)		210–220 ²	–	1	55–65
		190–200	–	1	35–45



















 Program,  Temperatura, ⁵₁ Poziom (+HFC: z wysuwami FlexiClip HFC 70-C / -HFC: bez wysuw FlexiClip HFC 70-C),  Czas przyrządzenia,  Termonawiew Plus,  Termonawiew Eco,  Grzanie górne i dolne,  Intensywny







* Ustawienia obowiązują również dla wytycznych według EN 60350-1.

- 1 Zastosować matową, ciemną formę do pieczenia i ustawić ją pośrodku na ruszcie.
- 2 Rozgrzać komorę gotowania przed wsunięciem potrawy. Nie stosować w tym celu programu Booster .
- 3 Zamontować wysuw FlexiClip HFC 70-C (jeśli występują) na dolnym poziomie.
- 4 Wyjąć blachy o różnym czasie, gdy potrawa jest już wystarczająco przyrumieniona przed upływem podanego czasu gotowania.

Tabele ustawień







Ciasto drożdżowe





Ciasto/wypiek (wyposażenie)		Temperatura [°C]	Poziom ⁵ ₁		Czas przyrządzenia [min]
			+HFC	-HFC	
Gugelhupf (ruszt, forma do babki, Ø 24 cm) ¹		150–160	1	2	50–60
		160–170	1	2	50–60
Strucla bożonarodzeniowa (1 blacha)		150–160	1	2	55–65
		160–170	1	2	55–65
Ciasto z kruszonką z/bez owoców (1 blacha)		150–160	1	2	40–50
		180–190	2	3	40–50
Placek owocowy (1 blacha)		160–170	1	2	45–55
		170–180	2	3	45–55
Kieszonki jabłkowe/ślimaki rodzynekowe (1 blacha)		160–170	1	2	25–35
Kieszonki jabłkowe/ślimaki rodzynekowe (2 blachy)		160–170	1+3 ³	1+3	30–40 ⁵
Chleb biały, bez formy (1 blacha)		180–190	1	2	35–45
		190–200	1	2	30–40
Chleb biały (ruszt, forma prostokątna, 30 cm) ¹		180–190	1	2	35–45
		190–200 ²	1	2	30–40
Chleb pełnoziarnisty (ruszt, forma prostokątna, 30 cm) ¹		180–190	1	2	55–65
		200–210 ²	1	2	45–55
Wyrastanie ciasta drożdżowego (ruszt)		30–35	- ⁴	- ⁴	-

 Program,  Temperatura, ⁵₁ Poziom (+HFC: z wysuwami FlexiClip HFC 70-C / -HFC: bez wysuw FlexiClip HFC 70-C),  Czas przyrządzenia,  Termonawiew Plus,  Grzanie górne i dolne

- Zastosować matową, ciemną formę do pieczenia i ustawić ją pośrodku na ruszcie.
- Rozgrzać komorę gotowania przed wsunięciem potrawy. Nie stosować w tym celu programu Booster .
- Zamontować wysuw FlexiClip HFC 70-C (jeśli występują) na dolnym poziomie.
- Położyć ruszt na dnie komory gotowania i ustawić na nim naczynie. W zależności od wielkości naczynia można również wyjąć prowadnice boczne.
- Wyjąć blachy o różnym czasie, gdy potrawa jest już wystarczająco przyrumieniona przed upływem podanego czasu gotowania.







Ciasto serowo-olejowe





Ciasto/wypiek (wyposażenie)		🌡️ [°C]	 ⁵ ₁		🕒 [min]
			+HFC	-HFC	
Placek owocowy (1 blacha)		160–170	1	2	40–50
		170–180	2	3	50–60
Kieszonki jabłkowe/ślimaki rodzynekowe (1 blacha)		160–170	2	3	25–35
Kieszonki jabłkowe/ślimaki rodzynekowe (2 blachy)		150–160	1+3 ¹	1+3	25–35 ²

 Program, 🌡️ Temperatura, ⁵₁ Poziom (+HFC: z wysuwami FlexiClip HFC 70-C / -HFC: bez wysuw FlexiClip HFC 70-C), 🕒 Czas przyrządzenia,  Termonawiew Plus,  Grzanie górne i dolne

- 1 Zamontować wysuw FlexiClip HFC 70-C (jeśli występują) na dolnym poziomie.
- 2 Wyjąć blachy o różnym czasie, gdy potrawa jest już wystarczająco przyrumieniona przed upływem podanego czasu gotowania.

Ciasto biszkoptowe











Ciasto/wypiek (wyposażenie)		🌡️ [°C]	 ⁵ ₁		🕒 [min]
			+HFC	-HFC	
Spody biszkoptowe (2 jajka) (ruszt, tortownica, Ø 26 cm) ¹		160–170 ²	1	2	15–25
Spody biszkoptowe (4–6 jajek) (ruszt, tortownica, Ø 26 cm) ¹		150–160 ²	1	2	30–40
Biszkopt* (ruszt, tortownica, Ø 26 cm) ¹		180 ²	1	2	20–30
		150–170 ²	1	2	25–45
Błat biszkoptowy (1 blacha)		180–190 ²	1	2	10–20





 Program, 🌡️ Temperatura, ⁵₁ Poziom (+HFC: z wysuwami FlexiClip HFC 70-C / -HFC: bez wysuw FlexiClip HFC 70-C), 🕒 Czas przyrządzenia,  Termonawiew Plus,  Grzanie górne i dolne

- * Ustawienia obowiązują również dla wtycznych według EN 60350-1.
Zamontować wysuw FlexiClip HFC 70-C (jeśli występują).
- 1 Zastosować matową, ciemną formę do pieczenia i ustawić ją pośrodku na ruszcie.
 - 2 Rozgrzać komorę gotowania przed wsunięciem potrawy. Nie stosować w tym celu programu Booster .

Tabele ustawień

Ciasto ptysiowe, ciasto francuskie, wypieki z białka

Ciasto/wypiek (wyposażenie)		 [°C]	 5 1		 [min]
			+HFC	-HFC	
Ptysie (1 blacha)		160–170	1	2	30–40
Kieszonki z ciasta francuskiego (1 blacha)		180–190	1	2	20–30
Kieszonki z ciasta francuskiego (2 blachy)		180–190	1+3 ¹	1+3	20–30 ²
Makaroniki (1 blacha)		120–130	1	2	25–50
Makaroniki (2 blachy)		120–130	1+3 ¹	1+3	25–50 ²
Bezy (1 blacha, 6 sztuk po Ø 6 cm)		80–100	1	2	120–150
Bezy (2 blachy, 6 sztuk po Ø 6 cm każda)		80–100	1+3 ¹	1+3	150–180

 Program,
  Temperatura,
  5
1 Poziom (+HFC: z wysuwami FlexiClip HFC 70-C /
 -HFC: bez wysuw FlexiClip HFC 70-C),
  Czas przyrządzenia,
  Termonawiew Plus

¹ Zamontować wysuw FlexiClip HFC 70-C (jeśli występują) na dolnym poziomie.

² Wyjąć blachy o różnym czasie, gdy potrawa jest już wystarczająco przyrumieniona przed upływem podanego czasu gotowania.

Pikantne przekąski

Potrawa (wyposażenie)		Temperatura [°C]	Poziom ⁵		Czas przyrządzenia [min]
			+HFC	-HFC	
Krucze ciasto pikantne (1 blacha)		220–230 ¹	–	1	35–45
		190–200	–	1	30–40
Ciasto cebulowe (1 blacha)		180–190 ¹	1	2	25–35
		170–180	1	2	30–40
Pizza, ciasto drożdżowe (1 blacha)		180–190 ¹	2	2	25–35
		200–210 ¹	1	2	20–30
Pizza, ciasto serowo-olejowe (1 blacha)		160–170 ¹	1	3	25–35
		180–190 ¹	2	3	25–35
Pizza mrożona, podpiekana (ruszt)		200–210	1	2	20–25
Tosty* (ruszt)		300	–	3	6–9
Zapiekanki (np. tosty) (ruszt na blasze uniwersalnej)		275 ²	2	3	3–6
Warzywa grillowane (ruszt na blasze uniwersalnej)		275 ²	3	4	5–10 ³
		250 ²	3	3	5–10 ³
Ratatouille (1 blacha uniwersalna)		180–190	2	2	40–60

















Program, Temperatura, ⁵ Poziom (+HFC: z wysuwami FlexiClip HFC 70-C / -HFC: bez wysuw FlexiClip HFC 70-C), Czas przyrządzenia, Grzanie górne i dolne, Intensywny, Termonawiew Plus, Termonawiew Eco, Grill duży, Grill z nawiewem









* Ustawienia obowiązują również dla wytycznych według EN 60350-1.

- 1 Rozgrzać komorę gotowania przed wsunięciem potrawy. Nie stosować w tym celu programu Booster .
- 2 Rozgrzewać komorę gotowania przez 5 minut przed wsunięciem potrawy. Nie stosować w tym celu programu Booster .
- 3 W miarę możliwości obrócić potrawę po upływie połowy czasu pieczenia.



Tabele ustawień

Wołowina















Potrawa (wyposażenie)		 [°C]	 ⁵ 1	 [min]	 ¹⁰ [°C]
Duszona pieczeń wołowa, ok. 1 kg (brytfanna z pokrywą)	 ²	150–160 ³	2 ⁶	120–130 ⁷	–
	 ²	170–180 ³	2 ⁶	120–130 ⁷	–
	 ²	180–190	2 ⁶	160–180 ⁸	–
Polędwica wołowa, ok. 1 kg (blacha uniwersalna)	 ²	170–180 ³	2 ⁶	25–60	25–60
Polędwica wołowa „rare“, ok. 1 kg ¹	 ²	80–85 ⁴	2 ⁶	70–80	45–48
Polędwica wołowa „medium“, ok. 1 kg ¹	 ²	90–95 ⁴	2 ⁶	80–90	54–57
Polędwica wołowa „done“, ok. 1 kg ¹	 ²	95–100 ⁴	2 ⁶	110–130	63–66
Rostbef, ok. 1 kg (blacha uniwersalna)	 ²	180–190 ³	2 ⁶	35–65	45–75
Rostbef „rare“, ok. 1 kg ¹	 ²	80–85 ⁴	2 ⁶	80–90	45–48
Rostbef „medium“, ok. 1 kg ¹	 ²	90–95 ⁴	2 ⁶	110–120	54–57
Rostbef „done“, ok. 1 kg ¹	 ²	95–100 ⁴	2 ⁶	130–140	63–66
Burgery, mięso mielone* (ruszt na poziomie 4 i blacha uniwersalna na poziomie 1)	 ³	300 ⁵	4	15–25 ⁹	–



 Program,  Temperatura, ⁵ Poziom,  Czas przyrządzenia,  Temperatura wewnętrzna,  Termonawiew Plus,  Grzanie górne i dolne,  Termonawiew Eco,  Grill duży

* Ustawienia obowiązują również dla wytycznych według EN 60350-1.

- Zastosować ruszt i blachę uniwersalną.
- Najpierw przysmażyć mięso na płycie grzejnej.
- Rozgrzać komorę gotowania przed wsunięciem potrawy. Nie stosować w tym celu programu Booster .
- Rozgrzewać komorę gotowania przy 120 °C przez 15 minut. Zmniejszyć temperaturę po wsunięciu potrawy.
- Rozgrzewać komorę gotowania przez 5 minut przed wsunięciem potrawy. Nie stosować w tym celu programu Booster .
- Zamontować wysuw FlexiClip HFC (jeśli występują).
- Najpierw zastosować pokrywę. Usunąć pokrywę po upływie 90 minut czasu gotowania i dołączyć ok. 0,5 l płynu.
- Najpierw zastosować pokrywę. Usunąć pokrywę po upływie 100 minut czasu gotowania i dołączyć ok. 0,5 l płynu.
- W miarę możliwości obrócić potrawę po upływie połowy czasu.
- ¹⁰ Jeśli stosowany jest pieczeniometer, można się również orientować po podanych temperaturach wewnętrznych.

Cielęcina

















Potrawa (wyposażenie)		 [°C]	 ⁵	 [min]	 ⁷ [°C]
Duszona pieczeń cielęca, ok. 1,5 kg (brytfanna z pokrywą)	 ²	160–170 ³	2 ⁵	120–130 ⁶	–
	 ²	170–180 ³	2 ⁵	120–130 ⁶	–
Polędwica cielęca, ok. 1 kg (blacha uniwersalna)	 ²	160–170 ³	2 ⁵	30–60	45–75
Polędwica cielęca „rare“, ok. 1 kg ¹	 ²	80–85 ⁴	2 ⁵	50–60	45–48
Polędwica cielęca „medium“, ok. 1 kg ¹	 ²	90–95 ⁴	2 ⁵	80–90	54–57
Polędwica cielęca „done“, ok. 1 kg ¹	 ²	95–100 ⁴	2 ⁵	90–100	63–66
Karkówka cielęca „rare“, ok. 1 kg ¹	 ²	80–85 ⁴	2 ⁵	80–90	45–48
Karkówka cielęca „medium“, ok. 1 kg ¹	 ²	90–95 ⁴	2 ⁵	100–130	54–57
Karkówka cielęca „done“, ok. 1 kg ¹	 ²	95–100 ⁴	2 ⁵	130–140	63–66









 Program,  Temperatura, ⁵ Poziom,  Czas przyrządzenia, ⁷ Temperatura wewnętrzna,  Termonawiew Plus,  Grzanie górne i dolne

- 1 Zastosować ruszt i blachę uniwersalną.
- 2 Najpierw przysmażyć mięso na płycie grzejnej.
- 3 Rozgrzać komorę gotowania przed wsunięciem potrawy. Nie stosować w tym celu programu Booster .
- 4 Rozgrzewać komorę gotowania przy 120 °C przez 15 minut. Zmniejszyć temperaturę po wsunięciu potrawy.
- 5 Zamontować wysuw FlexiClip HFC (jeśli występują).
- 6 Najpierw zastosować pokrywę. Usunąć pokrywę po upływie 90 minut czasu gotowania i dolać ok. 0,5 l płynu.
- 7 Jeśli stosowany jest pieczeniometer, można się również orientować po podanych temperaturach wewnętrznych.

Tabele ustawień











Wieprzowina







Potrawa (wyposażenie)		 [°C]	 ⁵ 1	 [min]	 ¹⁰ [°C]
Pieczeń wieprzowa/karkówka, ok. 1 kg (brytfanna z pokrywą)		160–170	2 ⁵	130–140 ⁶	80–90
		170–180	2 ⁵	140–160 ⁶	80–90
Pieczeń wieprzowa z tłuszczkiem, ok. 2 kg (brytfanna)		180–190	2 ⁵	130–150 ⁷	80–90
		190–200	2 ⁵	130–150 ⁷	80–90
Polędwiczki wieprzowe, ok. 350 g ¹	 ²	90–100 ³	2 ⁵	70–90	60–69
Pieczeń z szynki, ok. 1,5 kg (brytfanna z pokrywą)		160–170	2 ⁵	130–160 ⁸	80–90
Schab wędzony, ok. 1 kg (blacha uniwersalna)		150–160	2 ⁵	50–60	63–68
Schab wędzony, ok. 1 kg ¹	 ²	95–105 ³	2 ⁵	140–160	63–66
Pieczeń siekana, ok. 1 kg (blacha uniwersalna)		170–180	2 ⁵	60–70 ⁷	80–85
		190–200	2 ⁵	70–80 ⁷	80–85
Boczek/bekon ¹		300 ⁴	4	3–5	–
Kielbasa pieczona ¹		220 ⁴	3 ⁵	8–15 ⁹	–

 Program,  Temperatura, ⁵ Poziom,  Czas przyrządzenia, ¹⁰ Temperatura wewnętrzna,  Termonawiew Plus,  Grzanie górne i dolne,  Termonawiew Eco,  Grill duży

- 1 Zastosować ruszt i blachę uniwersalną.
- 2 Najpierw przysmażyć mięso na płycie grzejnej.
- 3 Rozgrzewać komorę gotowania przy 120 °C przez 15 minut. Zmniejszyć temperaturę po wsunięciu potrawy.
- 4 Rozgrzewać komorę gotowania przez 5 minut przed wsunięciem potrawy. Nie stosować w tym celu programu Booster .
- 5 Zamontować wysuwy FlexiClip HFC (jeśli występują).
- 6 Najpierw zastosować pokrywę. Usunąć pokrywę po upływie 60 minut czasu gotowania i dolać ok. 0,5 l płynu.
- 7 Po upływie połowy czasu przyrządzenia dolać ok. 0,5 l płynu.
- 8 Najpierw zastosować pokrywę. Usunąć pokrywę po upływie 100 minut czasu gotowania i dolać ok. 0,5 l płynu.
- 9 W miarę możliwości obrócić potrawę po upływie połowy czasu.
- 10 Jeśli stosowany jest pieczeniometer, można się również orientować po podanych temperaturach wewnętrznych.

Jagnięcina, dziczyzna















Potrawa (wyposażenie)		 [°C]	 ⁵ 1	 [min]	 ⁶ [°C]
Udziec jagnięcy z kością, ok. 1,5 kg (brytfanna z pokrywą)		170–180	2 ⁴	100–120 ⁵	64–82
Karkówka jagnięca bez kości (blacha uniwersalna)	 ¹	180–190 ²	2 ⁴	10–20	53–80
Karkówka jagnięca bez kości (ruszt i blacha uniwersalna)	 ¹	95–105 ³	2 ⁴	40–60	54–66
Comber z jelenia bez kości (blacha uniwersalna)	 ¹	160–170 ²	2 ⁴	70–90	60–81
Comber z sarny bez kości (blacha uniwersalna)	 ¹	140–150 ²	2 ⁴	25–35	60–81
Udziec z dzika bez kości, ok. 1 kg (brytfanna z pokrywą)	 ¹	170–180	2 ⁴	100–120 ⁵	80–90









 Program,  Temperatura, ⁵ Poziom,  Czas przyrządzenia, ⁶ Temperatura wewnętrzna,  Grzanie górne i dolne



- 1 Najpierw przysmażyć mięso na płycie grzejnej.
- 2 Rozgrzać komorę gotowania przed wsunięciem potrawy. Nie stosować w tym celu programu Booster .
- 3 Rozgrzewać komorę gotowania przy 120 °C przez 15 minut. Zmniejszyć temperaturę po wsunięciu potrawy.
- 4 Zamontować wysuw FlexiClip HFC (jeśli występują).
- 5 Najpierw zastosować pokrywę. Usunąć pokrywę po upływie 50 minut czasu gotowania i dolać ok. 0,5 l płynu.
- 6 Jeśli stosowany jest pieczeniometer, można się również orientować po podanych temperaturach wewnętrznych.

Tabele ustawień

Drób, ryby















Potrawa (wyposażenie)		 [°C]	 ⁵	 [min]	 ⁷ [°C]
Drób, 0,8–1,5 kg (blacha uniwersalna)		170–180	2 ³	55–65	85–90
Kurczak, ok. 1,2 kg (ruszt na blasze uniwersalnej)		180–190 ¹	2 ³	55–65 ⁴	85–90
Drób, ok. 2 kg (brytfanna)		180–190	2 ³	100–120 ⁵	85–90
		190–200	2 ³	110–130 ⁵	85–90
Drób, ok. 4 kg (brytfanna)		160–170	2 ³	180–200 ⁶	90–95
		180–190	2 ³	180–200 ⁶	90–95
Ryba, 200–300 g (np. pstrąg) (blacha uniwersalna)		210–220 ²	2 ³	15–25	75–80
Ryba, 1–1,5 kg (np. troć) (blacha uniwersalna)		210–220 ²	2 ³	30–40	75–80
Filety rybne w folii, 200–300 g (blacha uniwersalna)		200–210	2 ³	25–30	75–80





 Program,  Temperatura, ⁵ Poziom,  Czas przyrządzenia, ⁷ Temperatura wewnętrzna,  Termonawiew Plus,  Grill z nawiewem,  Grzanie górne i dolne,  Termonawiew Eco



- 1 Rozgrzewać komorę gotowania przez 5 minut przed wsunięciem potrawy. Nie stosować w tym celu programu Booster .
- 2 Rozgrzać komorę gotowania przed wsunięciem potrawy. Nie stosować w tym celu programu Booster .
- 3 Zamontować wysuw FlexiClip HFC (jeśli występują).
- 4 W miarę możliwości obrócić potrawę po upływie połowy czasu grillowania.
- 5 Na początku przyrządzenia dołączyć ok. 0,25 l płynu.
- 6 Po 30 minutach dołączyć ok. 0,5 l płynu.
- 7 Jeśli stosowany jest pieczeniometer, można się również orientować po podanych temperaturach wewnętrznych.

Informacje dla instytutów testowych

Potrawy testowe wg EN 60350-1

Potrawy testowe (wyposażenie)		🌡️ [°C]	 ^{5 6}		🕒 [min]
			+HFC	-HFC	
Babeczki (1 blacha do pieczenia ¹)		150	1	2	30–40
		160 ⁴	2	3	20–30
Babeczki (2 blachy do pieczenia ¹)		150 ⁴	1+3 ⁷	1+3	30–40
Ciasteczka wyciskane (1 blacha do pieczenia ¹)		140	1	2	35–45
		160 ⁴	2	3	25–35
Ciasteczka wyciskane (2 blachy do pieczenia ¹)		140	1+3 ⁷	1+3	40–50 ⁸
Szarlotka (ruszt ¹ , tortownica ² , Ø 20 cm)		160	1	2	80–100
		180	–	1	75–85
Biskopt (ruszt ¹ , tortownica ² , Ø 26 cm)		180 ⁴	1	2	20–30
	 ³	150–170 ⁴	1	2	25–45
Tosty (ruszt ¹)		300	–	3	6–9
Burgery (ruszt ¹ na poziomie 4 i blacha uniwersalna ¹ na poziomie 1)		300 ⁵	–	4	15–25 ⁹

 Program, 🌡️ Temperatura, ⁵ Poziom (+HFC: z wysuwami FlexiClip HFC 70-C / -HFC: bez wysuw FlexiClip HFC 70-C), 🕒 Czas przyrządzenia,  Termonawiew Plus,  Grzanie górne i dolne,  Grill duży

- ¹ Stosować wyłącznie oryginalne wyposażenie Miele.
- ² Zastosować matową, ciemną tortownicę.
Ustawić tortownicę pośrodku na ruszcie.
- ³ Z reguły należy wybierać niższą temperaturę i sprawdzić potrawę po najkrótszym czasie.
- ⁴ Rozgrzać komorę gotowania przed wsunięciem potrawy. Nie stosować w tym celu programu Booster .
- ⁵ Rozgrzewać komorę gotowania przez 5 minut przed wsunięciem potrawy. Nie stosować w tym celu programu Booster .
- ⁶ Zamontować wysuw FlexiClip HFC 70-C (jeśli występują).
- ⁷ Zamontować wysuw FlexiClip HFC 70-C (jeśli występują) na dolnym poziomie. Jeśli do dyspozycji jest kilka par wysuw FlexiClip, zamontować tylko jedną parę.
- ⁸ Wyjąć blachy o różnym czasie, gdy potrawa jest już wystarczająco przyrumieniona przed upływem podanego czasu gotowania.
- ⁹ W miarę możliwości obrócić potrawę po upływie połowy czasu.

Informacje dla instytutów testowych

Klasa efektywności energetycznej

Ustalenie klasy efektywności energetycznej odbywa się wg EN 60350-1.

Klasa efektywności energetycznej: A+

Przy przeprowadzaniu pomiaru należy przestrzegać następujących wskazówek:

- Pomiar odbywa się w programie Termonawiew Eco .
- Podczas pomiaru w komorze urządzenia znajduje się wyłącznie wyposażenie wymagane do przeprowadzenia pomiaru.
Nie stosować żadnego innego ewentualnie występującego wyposażenia, jak wysuwy FlexiClip lub elementy z powłoką katalityczną (ścianki boczne lub blacha sufitowa).
- Ważnym warunkiem dla ustalenia klasy efektywności energetycznej jest szczelne zamknięcie drzwiczek podczas pomiaru.
W zależności od zastosowanych elementów pomiarowych szczelność uszczelki drzwiczek może zostać w większym lub mniejszym stopniu naruszona. Ma to negatywny wpływ na wynik pomiaru.
Tę wadę można zrekompensować przez dociśnięcie drzwiczek. W tym celu może być również konieczne zastosowanie odpowiednich środków technicznych.
W normalnym praktycznym użytkowaniu taki problem nie występuje.

Karta produktu do piekarników dla gospodarstw domowych

w odniesieniu do rozporządzenia delegowanego Komisji (UE) nr 65/2014 oraz rozporządzenia nr 66/2014

MIELE	
Identyfikator modelu	H 2465 BP, H 2467 BP, H 2766 BP, H 2861 BP
Wskaźnik efektywności energetycznej dla komory (EEI_{cavity})	81,7
Klasa efektywności energetycznej dla komory	
A+++ (największa efektywność) do D (najmniejsza efektywność)	A+
Zużycie energii dla cyklu dla komory w trybie tradycyjnym	1,10 kWh
Zużycie energii dla cyklu dla komory w trybie z włączonym wentylatorem	0,71 kWh
Ilość komór	1
Źródła ciepła dla komory	electric
Objętość komory	76 l
Masa urządzenia	47,0 kg

Poniżej znajdują się przepisy do programów automatycznych.

Dla optymalnych rezultatów gotowania zalecamy, żeby stosować ilości i wyposażenie podane w przepisach.

Aby odszukać właściwy poziom wsuwania, przed rozpoczęciem programu automatycznego proszę zdemontować wysuw FlexiClip HFC 70-C.

Przepisy

Szarlotka na cienkim cieście

Czas przyrządzenia: 95 minut

Na 12 sztuk

Na nadzienie

500 g jabłek, kwaskowatych

2 łyżki soku cytrynowego

Na ciasto

150 g masła | miękkiego

150 g cukru

8 g cukru waniliowego

3 jajka, wielkość M

150 g mąki pszennej, typ 405

½ łyżeczki proszku do pieczenia

Do formy

1 łyżeczka masła

Do posypania

1 łyżka cukru pudru

Wyposażenie

ruszt

tortownica, Ø 26 cm

sitko, drobne

Przyrządzenie

Jabłka obrać i poćwiartować. Ponaciąć po wypukłej stronie w odstępach około 1 cm, wymieszać z sokiem cytrynowym i odstawić na stronę.

Natłuścić tortownicę.

Masło, cukier i cukier waniliowy utrzeć na gładką masę w ciągu około 2 minut. Dodawać pojedynczo jajka ucierając każde przez ½ minuty.

Wymieszać mąkę z proszkiem do pieczenia i rozrobić z pozostałymi składnikami.

Rozłożyć ciasto równomiernie w tortownicy. Jabłka wcisnąć lekko w ciasto wypukłą stroną do góry.

Wstawić tortownicę do komory gotowania na ruszcie i upiec ciasto.

Pozostawić ciasto na 10 minut w formie. Następnie zdjąć z formy obręcz i pozostawić na ruszcie do ostygnięcia. Oprószyć cukrem pudrem.

Ustawienia

Program automatyczny

 | Szarlotka cienka

Czas trwania programu: 55 minut

Ręcznie

Program: 

Temperatura: 165–175 °C

Rozgrzewanie: nie

Czas trwania: 45–55 minut

Poziom: +HFC 70-C: 1 | -HFC 70-C: 2

Wskazówka

Zamiast cukru pudru ciasto można również posmarować lekko podgrzaną, gładko wymieszaną konfiturą morelową.

Ciasto biszkoptowe

Czas przyrządzenia: 75 minut

Na 12 sztuk

Na ciasto

4 jajka, wielkość M

4 łyżki wody | gorącej

175 g cukru

200 g mąki pszennej, typ 405

1 łyżeczka proszku do pieczenia

Do formy

1 łyżeczka masła

Wyposażenie

ruszt

sitko, drobne

tortownica, Ø 26 cm

papier do pieczenia

Przyrządzenie

Rozdzielić jajka. Białka ubić z wodą na bardzo sztywną pianę. Powoli wsypywać cukier. Roztrzepać żółtka i wymieszać z pianą.

Wsunąć ruszt do komory gotowania.

Uruchomić program automatyczny lub rozgrzać piekarnik.

Wymieszać mąkę z proszkiem do pieczenia, przesiać do mieszanki jajecznej i wymieszać dużą trzepaczką do jajek.

Natłuścić spód tortownicy i wyłożyć papierem do pieczenia. Wyłożyć ciasto do tortownicy i wygładzić.

Wstawić biszkopt do piekarnika i upiec na złotożółto.

Po pieczeniu pozostawić ciasto w formie do ostygnięcia przez 10 minut. Następnie wyjąć z formy i pozostawić na

ruszcie do ostygnięcia. Przekroić biszkopt dwukrotnie w poziomie, tak żeby powstały 3 spody.

Posmarować przygotowanym nadzieniem.

Ustawienia

Program automatyczny

 | Biszkopt

Czas trwania programu: 36 minut

Ręcznie

Program: 

Temperatura: 160–170 C

Wstępne rozgrzewanie: tak

Czas trwania: 30–40 minut

Poziom: +HFC 70-C: 1 | -HFC 70-C: 2

Wskazówka

Aby uzyskać biszkopt o smaku czekoladowym wystarczy do mąki dodać 2–3 łyżeczki kakao.

Nadzienia biszkoptowe

Czas przyrządzenia: 30 minut

Na nadzienie serowo-śmietankowe

500 g sera twarogowego, 20% tłuszczu
w suchej masie

100 g cukru

100 ml mleka, 3,5% tłuszczu

8 g cukru waniliowego

1 cytryna | tylko sok

6 płatów żelatyny, białej

500 g śmietany

Do posypania

1 łyżka cukru pudru

Na nadzienie cappuccino

100 g czekolady, ciemnej

500 g śmietany

6 płatów żelatyny, białej

80 ml espresso

80 ml likieru kawowego

16 g cukru waniliowego

1 łyżka kakao

Do posypania

1 łyżka kakao

Wyposażenie

patera tortowa

sitko, drobne

Przyrządzanie nadzienia serowo-śmietankowego

Na nadzienie serowo-śmietankowe zrobić twarożek z cukrem, mlekiem, cukrem waniliowym i sokiem z cytryny. Żelatynę namoczyć w zimnej wodzie, odcisnąć, a następnie rozpuścić w kuchence mikrofalowej lub na kuchence przy małym ustawieniu.

Dodać do żelatyny trochę masy serowej i wymieszać.

Rozrobić mieszaninę z pozostałą masą serową i odstawić w chłodnym miejscu. Śmietanę ubić na sztywno i wymieszać z masą serową.

Położyć pierwszy spód biszkoptowy na paterze, posmarować masą serową, nałożyć drugi spód tortowy, posmarować masą serową i nałożyć trzeci spód tortowy. Dobrze schłodzić tort. Przed podaniem oprószyć cukrem pudrem.

Przyrządzanie nadzienia cappuccino

Na nadzienie cappuccino stopić czekoladę. Ubić na sztywno śmietanę i odstawić na bok niewielką ilość do posmarowania górnego spodu ciasta. Żelatynę namoczyć w zimnej wodzie, odcisnąć, a następnie rozpuścić w kuchence mikrofalowej lub na kuchence przy małym ustawieniu i nieco schłodzić.

Rozrobić z żelatyną połowę espresso i likieru kawowego i wymieszać ze śmietaną.

Przepołować masę kawowo-śmietanową. Do jednej połowy dodać cukier waniliowy, do drugiej czekoladę i kakao.

Położyć spód na paterze, skropić odrobiną likieru kawowego i espresso i posmarować ciemną śmietaną. Nałożyć drugi spód, skropić pozostałym płynem i posmarować jasną śmietaną. Nałożyć trzeci spód, posmarować śmietaną odstawioną na bok i posypać kakao.

Wskazówka

Dla uzyskania wariantu owocowego dodać do nadzienia serowo-śmietankowego nieco startej skórki cytrynowej i 300 g odsączonych części mandarynek lub kawałków moreli.

Babka marmurkowa

Czas przyrządzenia: 80 minut

Na 18 sztuk

Na ciasto

250 g masła | miękkiego
200 g cukru
8 g cukru waniliowego
4 jajka, wielkość M
200 g śmietany
400 g mąki pszennej, typ 405
16 g proszku do pieczenia
1 szczypta soli
3 łyżki kakao

Do formy

1 łyżeczka masła

Wyposażenie

forma wieńcowa Ø 26 cm
ruszt

Przyrządzenie

Masło, cukier i cukier waniliowy utrzeć na gładką masę. Dodawać pojedynczo jajka, ucierając każde przez około ½ minuty. Dodać śmietanę. Wymieszać mąkę z proszkiem do pieczenia i solą i rozrobić z pozostałymi składnikami.

Natłuścić formę wieńcową i wyłożyć do niej połowę ciasta.

Drugą połowę ciasta wymieszać z kakao. Rozłożyć ciemne ciasto na jasnym cieście. Przeciągnąć spiralnie widelcem przez warstwy ciasta.

Wstawić formę do komory gotowania na ruszcie i upiec ciasto.

Pozostawić ciasto na 10 minut w formie. Następnie wyjąć z formy i pozostawić na ruszcie do ostygnięcia.

Ustawienia

Program automatyczny

 | Marmurek

Czas trwania programu: 55 minut

Ręcznie

Program: 

Temperatura: 150–160 C

Rozgrzewanie: nie

Czas trwania: 50–60 minut

Poziom: +HFC 70-C: 1 | -HFC 70-C: 2

Przepisy

Ciasto z kruszonką i owocami

Czas przyrządzenia: 150 minut

Na 20 sztuk

Na ciasto

42 g drożdży, świeżych
150 ml mleka, 3,5% tłuszczu | letniego
450 g mąki pszennej, typ 405
50 g cukru
90 g masła | miękkiego
1 jajko, wielkość M

Na nadzienie

1,25 kg jabłek

Na kruszonkę

240 g mąki pszennej, typ 405
150 g cukru
16 g cukru waniliowego
1 łyżeczka cynamonu
150 g masła | miękkiego

Wyposażenie

blacha do pieczenia lub blacha uniwersalna

Przyrządzenie

Mieszając rozpuścić drożdże w mleku. Z mąką, cukrem, masłem i jajkiem zagnieść na gładkie ciasto.

Uformować ciasto w kulę, włożyć do miski, przykryć wilgotną ścierką i wstać do komory gotowania. Pozostawić do wyrośnięcia zgodnie z ustawieniami dla fazy wyrastania 1.

Jabłka obrać, usunąć gniazda nasienne i pokroić w cząstki.

Lekko zagnieść ciasto i rozwałkować je na blasze do pieczenia lub blasze uniwersalnej. Jabłka rozłożyć równomiernie na cieście. Wymieszać mąkę, cu-

kier, cukier waniliowy i cynamon i zagnieść z masłem na kruszonkę. Rozłożyć na jabłkach.

Wstawić ciasto do komory gotowania i pozostawić do wyrośnięcia zgodnie z ustawieniami dla fazy wyrastania 2.

Upiec ciasto na złotobrazowo.

Ustawienia

Wyrastanie ciasta drożdżowego

Faza wyrastania 1

Program: 

Temperatura: 30 °C

Czas wyrastania: 30–45 minut

Faza wyrastania 2

Program: 

Temperatura: 30 °C

Czas wyrastania: 30 minut

Pieczenie ciasta

Program automatyczny

 | Placek owocowy

Czas trwania programu: 44 minuty

Ręcznie

Program: 

Temperatura: 180–190 °C

Rozgrzewanie: nie

Czas trwania: 40–50 minut

Poziom: +HFC 70-C: 2 | -HFC 70-C: 3

Wskazówka

Zamiast jabłek można również zastosować 1 kg wypestkowanych śliwek lub wiśni.

Ciasteczka wycinane

Czas przyrządzenia: 135 minut
Na 70 sztuk (2 blachy)

Składniki

250 g mąki pszennej, typ 405
½ łyżeczki proszku do pieczenia
80 g cukru
8 g cukru waniliowego
1 buteleczka aromatu rumowego
3 łyżki wody
120 g masła | miękkiego

Wyposażenie

wałek do ciasta
foremki do wykrawania
2 blachy do pieczenia lub blachy uniwersalne

Przyrządzenie

Wymieszać mąkę, proszek do pieczenia, cukier i cukier waniliowy. Zagnieść szybko z pozostałymi składnikami na gładkie ciasto i odstawić na przynajmniej 60 minut w chłodnym miejscu.

Rozwałkować ciasto na grubość około 3 mm, wyciąć ciasteczka i wyłożyć na blachę do pieczenia lub blachę uniwersalną.

Wstawić ciasteczka do komory gotowania i upiec.

Ustawienia

Program automatyczny

 | Ciasteczka wycinane |

1 blacha do pieczenia / 2 blachy do pieczenia

Czas trwania programu 1 blacha:
25 minut

Czas trwania programu 2 blachy: 26 minut

Ręcznie

Program: 

Temperatura: 140–150 °C

Rozgrzewanie: nie

Czas trwania: 25–35 minut

Poziom 1 blacha:

+HFC 70-C: 1 | -HFC 70-C: 2

Poziom 2 blachy:

+HFC 70-C: 1+3 | -HFC 70-C: 1+3

Wskazówka

Ilość składników obowiązuje dla 2 blach. Dla 1 blachy przepołowić ilości lub upiec ciasteczka partiami.

Przepisy

Ciasteczka wyciskane

Czas przyrządzenia: 50 minut
Na 50 sztuk (2 blachy)

Składniki

160 g masła | miękkiego
50 g cukru, brązowego
50 g cukru pudru
8 g cukru waniliowego
1 szczypta soli
200 g mąki pszennej, typ 405
1 jajko, wielkość M | tylko białko

Wyposażenie

szpryca
tuleja gwiazdkowa, 9 mm
2 blachy do pieczenia lub blachy uniwersalne

Przyrządzenie

Masło rozetrzeć na krem. Dodać cukier, cukier puder, cukier waniliowy i sól i ucierać, aż utworzy się puszysta masa. Dodać mąkę i na końcu białko.

Napełnić ciastem szprycę i wyciskać na blachę do pieczenia lub blachę uniwersalną paski o długości około 5–6 cm.

Wstawić ciastka do komory gotowania i upiec na złotożółto.

Ustawienia

Program automatyczny

 | Ciasteczka kruche | 1 blacha do pieczenia / 2 blachy do pieczenia
Czas trwania programu 1 blacha: 24 minuty
Czas trwania programu 2 blachy: 31 minut

Ręcznie

Na 1 blachę

Program: 
Temperatura: 150–160 °C
Rozgrzewanie: nie
Czas trwania: 20–30 minut
Poziom: +HFC 70-C: 1 | -HFC 70-C: 2

Na 2 blachy

Program: 
Temperatura: 140–150 °C
Rozgrzewanie: nie
Czas trwania: 25–35 minut
Poziom: +HFC 70-C: 1+3 | -HFC 70-C: 1+3

Wskazówka

Ilość składników obowiązuje dla 2 blach. Dla 1 blachy przepołówić ilości lub upiec ciasteczka partiami.

Muffiny orzechowe

Czas przyrządzenia: 95 minut

Na 12 sztuk

Składniki

80 g rodzynek

40 ml rumu

120 g masła | miękkiego

120 g cukru

8 g cukru waniliowego

2 jajka, wielkość M

140 g mąki pszennej, typ 405

1 łyżeczka proszku do pieczenia

120 g orzechów włoskich | grubo siekanych

Wyposażenie

blacha do muffinów na 12 sztuk

po \varnothing 5 cm

papierowe foremki do pieczenia,

\varnothing 5 cm

ruszt

Przyrządzenie

Namoczyc rodzyнки w rumie przez około 30 minut.

Masło rozetrzeć na krem. Dodać po kolei cukier, cukier waniliowy i jajka. Dodać mąkę i proszek do pieczenia i wymieszać. Dodać i wymieszać orzechy laskowe. Na końcu dodać rodzyнки z rumem.

Blachę do muffinów wyłożyć papierowymi foremkami do pieczenia. Rozłożyć ciasto równomiernie pomiędzy foremki za pomocą 2 łyżek.

Wstawić blachę z muffinami na ruszcie do komory gotowania i upiec.

Ustawienia

Program automatyczny

 | Muffiny orzechowe

Czas trwania programu: 37 minut

Ręcznie

Program: 

Temperatura: 150–160 °C

Rozgrzewanie: nie

Czas trwania: 30–40 minut

Poziom: +HFC 70-C: 1 | -HFC 70-C: 2

Przepisy

Pizza (ciasto drożdżowe)

Czas przyrządzenia: 90 minut

Na 4 porcje

Na ciasto

30 g drożdży, świeżych
170 ml wody | letniej
300 g mąki pszennej, typ 405
1 łyżeczka cukru
1 łyżeczka soli
½ łyżeczki tymianku, otartego
1 łyżeczka oregano, otartego
1 łyżka oleju

Na nadzienie

2 cebule
1 ząbek czosnku
400 g pomidorów z puszki, obranych,
w kawałkach
2 łyżki koncentratu pomidorowego
1 łyżeczka cukru
1 łyżeczka oregano, otartego
1 liść laurowy
1 łyżeczka soli
pieprz
125 g sera mozzarella
125 g sera gouda, startego

Do przysmażenia

1 łyżka oliwy z oliwek

Wyposażenie

blacha do pieczenia lub blacha uniwersalna

Przyrządzenie

Mieszając rozpuścić drożdże w wodzie. Z mąką, cukrem, solą, tymiankiem, oregano i oliwą zagnieść na gładkie ciasto w ciągu 6–7 minut.

Uformować ciasto w kulę, włożyć do miski i przykryć wilgotną ściereczką. Pozostawić do wyrośnięcia w temperaturze pokojowej na 20 minut.

Na nadzienie pokroić cebulę i czosnek w drobną kostkę. Rozgrzać oliwę na patelni. Zeszklić cebulę i czosnek. Dodać pomidory, koncentrat pomidorowy, cukier, oregano, liść laurowy i sól.

Gotować sos na małym ogniu przez ok. 5 minut.

Wyjąć liść laurowy, doprawić do smaku solą i pieprzem. Pokroić mozzarellę w plastry.

Rozwałkować ciasto na blasze do pieczenia lub blasze uniwersalnej. Pozostawić do wyrośnięcia w temperaturze pokojowej na 10 minut.

Uruchomić program automatyczny lub rozgrzać piekarnik.

Rozłożyć sos na cieście. Pozostawić przy tym krawędź o szerokości około 1 cm. Obłożyć mozzarellą i posypać serem gouda.

Wstawić pizzę do komory gotowania i upiec.

Ustawienia

Program automatyczny

 | Pizza | Ciasto drożdżowe

Czas trwania programu: 32 minuty

Ręcznie

Program: 

Temperatura: 200–210 °C

Wstępne rozgrzewanie: tak

Czas trwania: 20–30 minut

Poziom: +HFC 70-C: 1 | -HFC 70-C: 2

Wskazówka

Alternatywnie obłożyć pizzę szynką, salami, pieczarkami, cebulą lub tuńczykiem.

Pizza (ciasto serowo-olejowe)

Czas przyrządzenia: 60 minut

Na 4 porcje

Na ciasto

120 g sera twarogowego,
20% tłuszczu w suchej masie
4 łyżki mleka, 3,5% tłuszczu
4 łyżki oleju
2 jajka, wielkość M | tylko żółtko
1 łyżeczka soli
1½ łyżeczki proszku do pieczenia
250 g mąki pszennej, typ 405

Na nadzienie

2 cebule
1 ząbek czosnku
400 g pomidorów z puszki, obranych,
w kawałkach
2 łyżki koncentratu pomidorowego
1 łyżeczka cukru
1 łyżeczka oregano
1 liść laurowy
1 łyżeczka soli
pieprz
125 g sera mozzarella
125 g sera gouda, startego

Do przysmażenia

1 łyżka oliwy z oliwek

Wyposażenie

blacha do pieczenia lub blacha uniwersalna

Przyrządzenie

Na nadzienie pokroić cebulę i czosnek w drobną kostkę. Rozgrzać oliwę na patelni. Zeszklić cebulę i czosnek. Dodać pomidory, koncentrat pomidorowy, cukier, oregano, liść laurowy i sól.

Gotować sos na małym ogniu przez ok. 5 minut.

Wyjąć liść laurowy. Przyprawić do smaku solą i pieprzem. Pokroić mozzarellę w plastry.

Na ciasto rozrobić ser twarogowy z mlekiem, olejem, żółtkiem i solą. Wymieszać mąkę z proszkiem do pieczenia. Z tego połowę domieszać do ciasta. Następnie resztę zagnieść.

Rozwałkować ciasto na blasze do pieczenia lub blasze uniwersalnej.

Uruchomić program automatyczny lub rozgrzać piekarnik.

Rozłożyć sos na cieście. Pozostawić przy tym krawędź o szerokości około 1 cm. Obłóżć mozzarellą i posypać serem gouda.

Wstawić pizzę do komory gotowania i upiec.

Ustawienia

Program automatyczny

 | Pizza | Ciasto twarogowe

Czas trwania programu: 33 minuty

Ręcznie

Program: 

Temperatura: 180–190 °C

Wstępne rozgrzewanie: tak

Czas trwania: 25–35 minut

Poziom: +HFC 70-C: 2 | -HFC 70-C: 3

Wskazówka

Alternatywnie obłóżć pizzę szynką, salsami, pieczarkami, cebulą lub tuńczykiem.

Przepisy

Kurczak

Czas przyrządzenia: 95 minut

Na 2 porcje

Składniki

1 kurczak, oprawiony (à 1,2 kg)

2 łyżki oleju

1½ łyżeczki soli

2 łyżeczki papryki w proszku, słodkiej

1 łyżeczka curry

Wyposażenie

ruszt

forma do zapiekanek, 22 cm x 29 cm
nić kuchenna

Przyrządzenie

Rozrobić olej z solą, papryką w proszku i curry i posmarować kurczaka.

Udka kurczaka związać razem nicią kuchenną włożyć piersią do góry do formy do zapiekanek.

Ustawić formę do zapiekanek na ruszcie i wsunąć do komory gotowania w taki sposób, żeby udka były skierowane w stronę drzwiczek. Upiec kurczaka.

Ustawienia

Program automatyczny

 | Kurczak

Czas trwania programu: 80 minut

Ręcznie

Program: 

Temperatura: 180–190 °C

Rozgrzewanie: nie

Czas trwania: 75–85 minut

Poziom: +HFC 70-C: 1 | -HFC 70-C: 2

Polędwica wołowa (pieczenie)

Czas przyrządzenia: 65 minut

Na 4 porcje

Na polędwicę wołową

1 kg polędwicy wołowej, oprawionej

2 łyżki oleju

1 łyżeczka soli

pieprz

Do przysmażenia

2 łyżki oleju

Wyposażenie

blacha uniwersalna

Przyrządzenie

Uruchomić program automatyczny lub rozgrzać piekarnik.

Rozgrzać na patelni olej do przysmażenia i ostro przysmażyć polędwicę po 1 minucie z każdej strony.

Wyjąć polędwicę wołową. Rozrobić olej z solą i pieprzem i posmarować polędwicę.

Wyłożyć polędwicę wołową na blachę uniwersalną i wsunąć do komory gotowania. Rozpocząć przyrządzenie polędwicy.

Ustawienia

Program automatyczny

 | Polędwica wołowa

Czas trwania programu:

krwiste: 36 minut

medium: 43 minuty

wysmażone: 59 minut

Ręcznie

Program: 

Temperatura: 180–190 °C

Wstępne rozgrzewanie: tak

Czas trwania: 20–30 minut (krwiste),

35–45 minut (medium), 50–60 minut

(wysmażone)

Poziom: +HFC 70-C: 1 | -HFC 70-C: 2

Przepisy

Pstrąg

Czas przyrządzenia: 65 minut

Na 4 porcje

Na pstrągi

4 pstrągi (à 250 g), oprawione

2 łyżki soku cytrynowego

sól

pieprz

Na nadzienie

200 g pieczarek, świeżych

½ cebuli

1 ząbek czosnku

25 g pietruszki

sól

pieprz

Do obłożenia

3 łyżki masła

Wyposażenie

blacha uniwersalna

Przyrządzenie

Skropić pstrągi sokiem cytrynowym.

Posypać solą i pieprzem w środku i na zewnątrz.

Na nadzienie oczyścić pieczarki. Cebulę, czosnek, pieczarki i pietruszkę drobno posiekać i wymieszać. Przyprawić mieszankę solą i pieprzem.

Uruchomić program automatyczny lub rozgrzać piekarnik.

Napełnić pstrągi mieszanką i ułożyć obok siebie na blasze uniwersalnej. Obłożyć skrawkami masła.

Wsunąć blachę uniwersalną do komory gotowania. Rozpocząć przyrządzenie pstrągów.

Ustawienia

Program automatyczny

 | Pstrąg

Czas trwania programu: 36 minut

Ręcznie

Program: 

Temperatura: 210–220 °C

Wstępne rozgrzewanie: tak

Czas trwania: 20–30 minut

Poziom: +HFC 70-C: 1 | -HFC 70-C: 2

Wskazówka

Podawać pstrągi z plasterkami cytryny i przyrumienionym masłem.

Filet z łososia

Czas przyrządzenia: 40 minut

Na 4 porcje

Na filet z łososia

4 filety z łososia (à 200 g), oprawione

2 łyżki soku cytrynowego

sól

pieprz

Do obłożenia

3 łyżki masła

Do posypania

1 łyżeczka koperku, siekanego

Wyposażenie

blacha uniwersalna

Przyrządzenie

Uruchomić program automatyczny lub rozgrzać piekarnik.

Wyłożyć filety z łososia na blachę uniwersalną. Skropić sokiem cytrynowym. Przyprawić solą i pieprzem. Obłożyć fileta z łososia skrawkami masła i posypać koperkiem.

Wsunąć blachę uniwersalną do komory gotowania i rozpocząć przyrządzenie.

Ustawienia

Program automatyczny

 | Filet z łososia

Czas trwania programu: 27 minut

Ręcznie

Program: 

Temperatura: 200–210 °C

Wstępne rozgrzewanie: tak

Czas trwania: 10–20 minut

Poziom: +HFC 70-C: 1 | -HFC 70-C: 2

Przepisy

Troć

Czas przyrządzenia: 65 minut

Na 4 porcje

Na troć

1 troć (à 1 kg), w całości, oprawiona

1 cytryna | tylko sok

sól

Na nadzienie

2 szalotki

2 ząbki czosnku

2 kromki chleba tostowego

50 g kaparów, małych

1 jajko, wielkość M | tylko żółtko

2 łyżki oliwy z oliwek

sól

pieprz

chili w proszku

Wyposażenie

patyczki do szaszłyków

blacha uniwersalna

Przyrządzenie

Skropić troć sokiem cytrynowym. Posolić w środku i na zewnątrz.

Na nadzienie pokroić w drobną kostkę szalotkę, czosnek i chleb tostowy. Wymieszać kapary, żółtko, oliwę z oliwek, szalotki, czosnek i chleb tostowy. Przyprawić solą, pieprzem i chili w proszku.

Uruchomić program automatyczny lub rozgrzać piekarnik.

Napełnić troć masą. Otwór zamknąć małymi wykałaczkami.

Wyłożyć troć na blachę uniwersalną i wsunąć do komory urządzenia. Rozpocząć przyrządzenie.

Ustawienia

Program automatyczny

 | Troć

Czas trwania programu: 46 minut

Ręcznie

Program: 

Temperatura: 210–220 °C

Wstępne rozgrzewanie: tak

Czas trwania: 30–40 minut

Poziom: +HFC 70-C: 1 | -HFC 70-C: 2

Zapiekanka ziemniaczano-serowa

Czas przyrządzenia: 90 minut

Na 4 porcje

Na zapiekanke

600 g ziemniaków, mączystych

75 g sera gouda, startego

Do formy

1 ząbek czosnku

Na polewę

250 g śmietany

1 łyżeczka soli

pieprz

gałka muszkatolowa

Do posypania

75 g sera gouda, startego

Wyposażenie

forma do zapiekanek, Ø 26 cm

ruszt

Przyrządzenie

Natrzeć formę do zapiekanek czosnkiem.

Na polewę wymieszać śmietanę, sól, pieprz i gałkę muszkatolową.

Ziemniaki obrać i pokroić w plasterki o grubości 3–4 mm. Wymieszać ziemniaki z serem gouda i polewą i wyłożyć do formy do zapiekanek.

Posypać serem gouda.

Wstawić zapiekanke ziemniaczano-serową do komory gotowania na ruszcie i przyrządzić na złotobrązowo.

Ustawienia

Program automatyczny

 | Zapiekanka ziemn.

Czas trwania programu: 50 minut

Ręcznie

Program: 

Temperatura: 180–190 °C

Rozgrzewanie: nie

Czas trwania: 55–65 minut

Poziom: +HFC 70-C: 1 | -HFC 70-C: 2

Przepisy

Lasagne

Czas przyrządzenia: 125 minut

Na 4 porcje

Na lasagne

8 arkuszy lasagne (nie wymagającego podgotowywania)

Na sos mięsno-pomidorowy

50 g boczku, przerośniętego, wędzonego | pokrojonego w drobną kostkę

375 g mięsa mielonego, połowa wołowiny, połowa wieprzowiny

2 cebule | pokrojone w kostkę

800 g pomidorów z puszki, obranych

30 g koncentratu pomidorowego

125 ml bulionu

1 łyżeczka tymianku, świeżego | siekanego

1 łyżeczka oregano, świeżego | siekanego

1 łyżeczka bazylii, świeżej | siekanej

sól

pieprz

Na sos pieczarkowy

20 g masła

1 cebula | pokrojona w kostkę

100 g pieczarek, świeżych | w plasterkach

2 łyżki mąki pszennej, typ 405

250 g śmietany

250 ml mleka, 3,5% tłuszczu

sól

pieprz

gałka muszkatolowa

2 łyżki pietruszki, świeżej | siekanej

Do posypania

200 g sera gouda, startego

Wyposażenie

forma do zapiekarek, 32 cm x 22 cm
ruszt

Przyrządzenie

Na sos mięsno-pomidorowy rozgrzać patelnię powlekaną. Przysmażyć boczek, dodać mięso mielone i smażyć obracając. Dodać cebulę i dusić. Rozkawałkować pomidory. Dodać pomidory, sok pomidorowy, koncentrat pomidorowy i bulion. Przyprawić ziołami, solą i pieprzem. Gotować na małym ogniu przez ok. 5 minut.

Na sos pieczarkowy poddusić cebulę na maśle. Dodać pieczarki i krótko przysmażyć. Oprószyć mąką i wymieszać. Zgasić śmietaną i mlekiem. Przyprawić solą, pieprzem i gałką muszkatolową. Gotować sos na małym ogniu przez ok. 5 minut. Na koniec dodać pietruszkę.

Na lasagne układać składniki po kolei warstwami w formie do zapiekarek:

- jedna trzecia sosu mięsno-pomidorowego
- 4 arkusze lasagne
- jedna trzecia sosu mięsno-pomidorowego
- połowa sosu pieczarkowego
- 4 arkusze lasagne
- jedna trzecia sosu mięsno-pomidorowego
- połowa sosu pieczarkowego

Posypać lasagne goudą, wstawić do komory gotowania na ruszcie i przyrządzić na złotobrazowo.

Ustawienia

Program automatyczny

 | Lasagne

Czas trwania programu: 55 minut

Ręcznie

Program: 

Temperatura: 185–195 °C

Rozgrzewanie: nie

Czas trwania: 55–65 minut

Poziom: +HFC 70-C: 1 | -HFC 70-C: 1

Deklaracja zgodności

Niniejszym Miele oświadcza, że ten piekarnik spełnia wymagania Dyrektywy 2014/53/WE.

Pełny tekst deklaracji zgodności WE jest dostępny pod jednym z poniższych adresów internetowych:

- Produkty, Pobieranie, na stronie www.miele.pl
- Serwis, Materiały informacyjne, na stronie www.miele.pl/domestic/materialy-informacyjne-miele-385.htm przez podanie nazwy produktu lub numeru fabrycznego

Zakres częstotliwości modułu WiFi	2,4000 GHz – 2,4835 GHz
-----------------------------------	-------------------------

Maksymalna moc nadawania modułu WiFi < 100 mW

Prawa autorskie i licencje dla modułu komunikacyjnego

Do obsługi i sterowania modułu komunikacyjnego Miele używa oprogramowania własnego lub oprogramowania innych producentów, które nie jest objęte tzw. licencją open source. Oprogramowanie i jego elementy są chronione prawem autorskim. W związku z tym należy respektować prawa autorskie Miele i osób trzecich.

Ponadto moduł komunikacyjny zawiera również elementy oprogramowania, objęte licencją open source. Informacje dotyczące elementów objętych licencją open source, adnotacje o prawach autorskich, kopie każdorazowo obowiązujących warunków licencyjnych i ewentualnie inne informacje dostępne są lokalnie po wpisaniu adresu IP do przeglądarki internetowej (*http://<ip address>/Licenses*). Podane tam warunki odpowiedzialności i gwarancji obowiązujące w ramach licencji open source mają zastosowanie wyłącznie w stosunku do odpowiednich podmiotów uprawnionych.

Miele Sp. z o.o.
ul. Czerniakowska 87A
00-718 Warszawa
Tel. 22 335 00 00
www.miele.pl

Miele & Cie. KG
Carl-Miele-Straße 29
33332 Gütersloh
Niemcy

H 2465 BP, H 2467 BP, H 2766 BP, H 2861 BP

pl-PL

M.-Nr 12 209 510 / 00